

RIKKYO INTERNATIONAL CORP.

PRICE LIST VOL.11  
INTERIOR





# Doors

## 木製ドア

木ならではの暖かみと風合いが  
そこに暮らす家族に安らぎを与える木製ドア。  
様々な住空間のコーディネートに合わせて  
豊富なデザインの中から選び頂けます。

【在庫品】

外部ドア

EXTERIOR



F-4040  
3/0(915)  
¥165,800



F-7662  
3/0(915)  
Glass:透明ペア ¥166,700  
クロスリード ¥289,000



オプション  
ディンティルシェルフ  
F-9541 ¥35,700



F-6861  
3/0(915)  
リストラルM(クロスリード)  
¥193,300



オプション  
ディンティルシェルフ  
F-9541 ¥35,700



F-7218  
3/0(915) Clear  
透明ペア ¥272,000



オプション  
ディンティルシェルフ  
F-9541 ¥35,700



F-7304  
3/0(915)  
¥261,000



F-6536  
3/0(915)  
黒モール ¥261,500

外部ドアは防腐対策として縦框下部にUltra Block®を使用しております。

上記以外の商品につきましてはお問い合わせください。



【在庫品】

外部ドア

EXTERIOR



F-4230 Bullion  
3/0(915)  
¥156,700



F-4234 Black "Venetia" II  
3/0(915)  
¥185,400



F-7002 LowE  
2/6(762)  
2/8(813)  
¥121,200



F-7501 LowE  
2/6(762)  
2/8(813)  
¥218,000



F-4230 Bullion

外部ドアは防腐対策として縦框下部にUltra Block®を使用しております。

●全ての外部ドアはインテリアドアとしてもお使いいただけます。



※このページの商品は全て受注発注品となります。【納期:約75~90日】

## 外部ドア

## EXTERIOR



F-4975

3/0(915)

Glass:透明ペア

¥538,700

ARTIST  
COLLECTION®



F-4977

3/0(915)

Glass:透明ペア

¥571,400

※ガラスが、逆のタイプもございます。

ARTIST  
COLLECTION®



F-7400

3/0(915) Clear

Glass:透明ペア

¥415,900

※ガラスが、逆のタイプもございます。

CONTEMPORARY  
EXTERIOR DOORS



F-49906

3/0(915) Clear

Glass:透明ペア

¥395,500

CONTEMPORARY  
EXTERIOR DOORS



F-7421

3/0(915) Clear

Glass:透明ペア

¥619,500

CONTEMPORARY  
EXTERIOR DOORS



F-7405

3/0(915) Clear

Glass:透明ペア

¥191,500

CONTEMPORARY  
EXTERIOR DOORS

外部ドアは防腐対策として縦框下部にUltra Block®を使用しております。

上記以外の商品につきましてはお問い合わせください。



F7860



F7501



F7408



F4985 SUNSET



F4040



F7504

外部用ドアパーツ

木製外部ドアパーツ(ヘムロック無塗装)

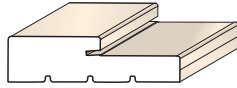

2×4用外部ドア枠  
 EG3439B-3'(1067mm) ¥3,800/本  
 EG3439B-7'(2135mm) ¥7,600/本  
 EG3439B-9'(2745mm) ¥16,000/本

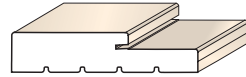

2×6用外部ドア枠  
 EG3443B-3'(1067mm) ¥5,000/本  
 EG3443B-7'(2135mm) ¥10,000/本

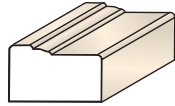

ブリックモールド(外部用額縁)  
 H180-3'(1067mm) ¥1,700/本  
 H180-7'(2135mm) ¥3,400/本  
 H180-9'(2745mm) ¥6,500/本

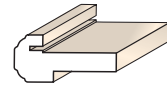

外部アストラガル  
 MHASTO4(2440mm) ¥12,000/本

樹脂製外部ドアパーツ

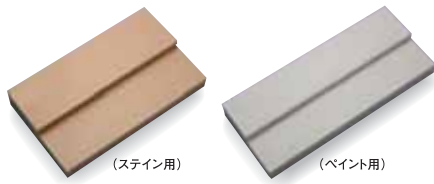

外部プロフレームドア枠(ステン用)  
 PRF7181ST-3'(1067mm) ¥9,000/本  
 PRF7181ST-7'(2135mm) ¥18,000/本  
 外部プロフレームドア枠(ペイント用)  
 PRF7181-3'(1067mm) ¥9,000/本  
 PRF7181-7'(2135mm) ¥18,000/本

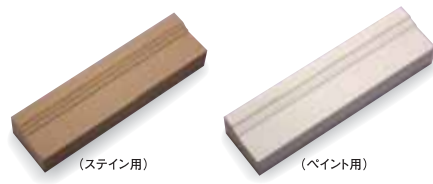

プロフレーム ブリックモールド(ステン用)  
 MLDWM180-4'S(1220mm) ¥2,850/本  
 MLDWM180-8'S(2440mm) ¥5,700/本  
 プロフレーム ブリックモールド(ペイント用)  
 MLDWM180-4'(1220mm) ¥2,300/本  
 MLDWM180-8'(2440mm) ¥4,600/本

外部ドアパーツ

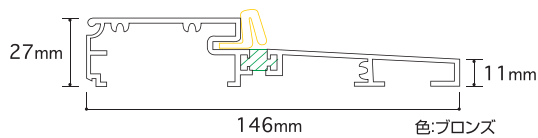

[外開き用]  
 ボトムシル(アルミ製沓摺り)  
 BTSL-3'(991mm) ¥14,300/本  
 BTSL-6'(1982mm) ¥28,600/本

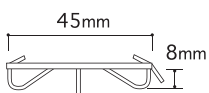

ボトムウェザーストリップ  
 色:ブラウン ¥1,800/本

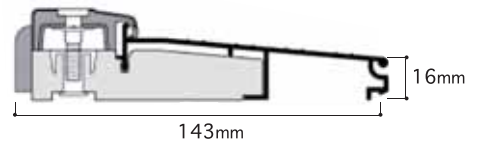

[内開き用]  
 ボトムシル(アルミ製沓摺り)  
 P2000-3'(991mm) ¥15,500/本  
 P2000-7'(1850mm) ¥31,000/本

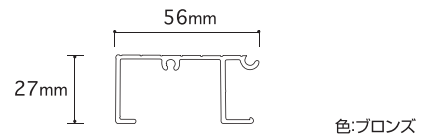

ボトムシル エクステンダー(延長用沓摺り)  
 BTSLE-3'(915mm) ¥7,300/本  
 BTSLE-6'(1830mm) ¥14,600/本

印刷の色は実際と異なっている事がございます。

外部用ドアパーツ



外部用ヒンジ 127×102

US-3	¥4,500/枚
US-5	¥4,500/枚
シルバー	¥6,000/枚
ブラック	¥6,000/枚
GB	¥6,000/枚



フランス落し

US-3	¥2,600/ケ
US-5	¥2,600/ケ
シルバー	¥2,600/ケ
ブラック	¥2,600/ケ
GB	¥2,600/ケ

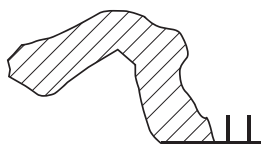

ドア枠用

ウェザーストリップ	色:ブラウン
EBD-3(965mm)	¥700/本
EBD-7(2033mm)	¥1,400/本



ドアクローザー

P-182	¥17,000
(アンバー・ホワイト・シルバー)	
(ゴールド・ブラック)	
補助板	¥3,000

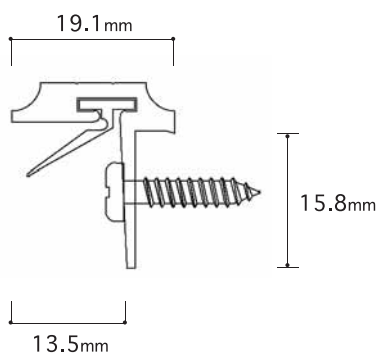

ドアガード

サテンニッケル	¥17,500/本
ℓ = 2032mm	
※現場での加工が必要です	

印刷の色は実際と異なっている事がございます。

## 外部用ドアパーツ

## 外部ドアパーツ表〔シングルドア〕

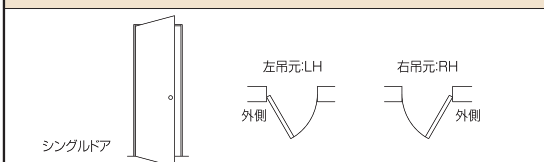
内容・仕様		数量	単位
外部ドア枠 3'	木製枠/プロフレーム(樹脂)枠	1	本
外部ドア枠 7'	木製枠/プロフレーム(樹脂)枠	2	本
ボトムシル 3'	BTSL-3'	1	本
*ボトムシルエクステンダー 3'(延長用沓摺)	BTSLE-3'	1*	本
<u>*2X6用ヘムロック枠を使用の場合、必要となります。</u>			
ウェザーストリップ 3'	EBD-3	1	本
ウェザーストリップ 7'	EBD-7	2	本
ブリックモールド 3'	木製額縁/**樹脂プロフレーム額縁	1	本
ブリックモールド 7'	木製額縁/**樹脂プロフレーム額縁	2	本
<u>**樹脂プロフレーム額縁は、4'(1220mm)・8'(2440mm)となります。</u>			
外部ドア用ヒンジ	127×102-〇〇 (*〇〇:色)	3	枚
ボトムウェザーストリップ 3'	※オプション	(1)	本
	2X4用木製(ヘムロック)枠セット		¥58,800
	2X6用木製(ヘムロック)枠セット		¥72,100
	樹脂プロフレーム(ペイント用)枠セット		¥87,800
	樹脂プロフレーム(ステイン用)枠セット		¥90,550
※ドアガード	※オプション		¥17,500
外部ドア 吊込加工/ノックダウン加工	シングルドア 吊元:LH/RH		¥21,500

※ハンドルセットは含まれておりません。別途、P26～お選びください。

## 外部ドアパーツ表〔ダブルドア・親子ドア(子=OPEN)〕

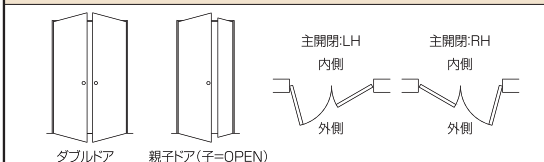
内容・仕様		数量	単位
外部ドア枠 7'	木製枠/樹脂プロフレーム枠	3	本
ボトムシル 6'	BTSL-6'	1	本
*ボトムシルエクステンダー 6'(延長用沓摺)	BTSLE-6'	1*	本
<u>*2X6用ヘムロック枠を使用の場合、必要となります。</u>			
ウェザーストリップ 7'	EBD-7	4	本
ブリックモールド 7'	木製額縁/**プロフレーム(樹脂)額縁	3	本
<u>**樹脂プロフレーム額縁は、4'(1220mm)・8'(2440mm)となります。</u>			
外部ドア用ヒンジ	127×102-〇〇 (*〇〇:色)	6	枚
外部ドア用アストラガル	MHAST04	1	本
ボトムウェザーストリップ 3'	※オプション	(2)	本
フランス落し	US-3/US-5/シルバー/ブラック/GB	2	個
	2X4用木製(ヘムロック)枠セット		¥111,400
	2X6用木製(ヘムロック)枠セット		¥133,200
	樹脂プロフレーム(ペイント用)枠セット		¥146,200
	樹脂プロフレーム(ステイン用)枠セット		¥149,500
※ドアガード	※オプション		¥17,500
外部ドア 吊込加工/ノックダウン加工	ダブル親子ドア(子=OPEN) *主開閉側吊元:LH/RH		¥45,000

※ハンドルセットは含まれておりません。別途、P26～お選びください。

### 外部ドアパーツ表(親子ドア(子=FIX))

内容・仕様		数量	単位
外部ドア枠 7'	木製枠/樹脂プロフレーム枠	5	本
ボトムシル 6'	BTSL-6'	1	本
*ボトムシルエクステンダー 6'(延長用沓摺)	BTSLE-6'	1*	本
<u>*2X6用ヘムロック枠を使用の場合、必要となります。</u>			
ウェザーストリップ 7'	EBD-7	5	本
ブリックモールド 7'	木製額縁/**樹脂プロフレーム額縁	3	本
<u>**樹脂プロフレーム額縁は、8'(2440mm)となります。</u>			
外部ドア用ヒンジ	127×102-〇〇 (*〇〇:色)	3	枚
ボトムウェザーストリップ 3'	※オプション	(2)	本
 <p>親子ドア(子=FIX)</p>	2X4用木製(ヘムロック)枠セット	¥97,300	
	2X6用木製(ヘムロック)枠セット	¥123,900	
	樹脂プロフレーム(ペイント用)枠セット	¥152,900	
	樹脂プロフレーム(ステイン用)枠セット	¥156,200	
※ドアガード	※オプション	¥17,500	
外部ドア 吊込加工/ロックダウン加工	親子ドア(子=FIX) *主開閉側吊元:LH/RH	¥42,000	

※ハンドルセットは含まれておりません。別途、P26~お選びください。

### 外部ドアパーツ表(子親子ドア(子=OPEN))

内容・仕様		数量	単位
外部ドア枠 7'	木製枠/樹脂プロフレーム枠	5	本
ボトムシル 6'	BTSL-6'	1	本
*ボトムシルエクステンダー 6'(延長用沓摺)	BTSLE-6'	1*	本
<u>*2X6用ヘムロック枠を使用の場合、必要となります。</u>			
ウェザーストリップ 7'	EBD-7	6	本
ブリックモールド 7'	木製額縁/**プロフレーム(樹脂)額縁	3	本
<u>**樹脂プロフレーム額縁は、4'(1220mm)・8'(2440mm)となります。</u>			
外部ドア用ヒンジ	127×102-〇〇 (*〇〇:色)	6	枚
外部ドア用アストラガル	MHAST04	1	本
ボトムウェザーストリップ 3'	※オプション	(2)	本
フランス落し	US-3/US-5/シルバー/ブラック/GB	2	個
 <p>子親子ドア(子=OPEN)</p>	2X4用木製(ヘムロック)枠セット	¥129,400	
	2X6用木製(ヘムロック)枠セット	¥156,000	
	樹脂プロフレーム(ペイント用)枠セット	¥185,000	
	樹脂プロフレーム(ステイン用)枠セット	¥188,300	
※ドアガード	※オプション	¥17,500	
外部ドア 吊込加工/ロックダウン加工	子親子ドア(子=OPEN) *主開閉側吊元:LH/RH	¥67,500	

※ハンドルセットは含まれておりません。別途、P26~お選びください。



## 外部用ドアパーツ

### 外部ドアパーツ表〔親子ドア(子=FIX)〕

内容・仕様		数量	単位
外部ドア枠 7'	木製枠/樹脂プロフレーム枠	7	本
ボトムシル 6'	BTSL-6'	1	本
*ボトムシルエクステンダー 6'(延長用沓摺)	BTSLE-6'	1*	本
<u>*2X6用ヘムロック枠を使用の場合、必要となります。</u>			
ウェザーストリップ 7'	EBD-7	7	本
ブリックモールド 7'	木製額縁/**樹脂プロフレーム額縁	3	本
<u>**プロフレーム(樹脂)額縁は、8'(2440mm)となります。</u>			
外部ドア用ヒンジ	127×102-〇〇 (*〇〇:色)	3	枚
ボトムウェザーストリップ 3'	※オプション	(2)	本
 <p style="font-size: small;">親子ドア(子=FIX)</p>	2X4用木製(ヘムロック)枠セット		¥115,300
	2X6用木製(ヘムロック)枠セット		¥146,700
	樹脂プロフレーム(ペイント用)枠セット		¥191,700
	樹脂プロフレーム(ステイン用)枠セット		¥195,000
※ドアガード	※オプション		¥17,500
外部ドア 吊込加工/ノックダウン加工	親子ドア(子=FIX) *主開閉側吊元:LH/RH		¥60,000

※ハンドルセットは含まれておりません。別途、P26～お選びください。

### 加工費

※加工納期:14営業日

内容・仕様		
外部ドア 吊込加工/ノックダウン加工	シングルドア	¥21,500/セット
外部ドア 吊込加工/ノックダウン加工	ダブルドア	¥45,000/セット
外部ドア 吊込加工/ノックダウン加工	親子ドア(子=OPEN)	¥45,000/セット
外部ドア 吊込加工/ノックダウン加工	親子ドア(子=FIX)	¥42,000/セット
外部ドア 吊込加工/ノックダウン加工	親子ドア(子=OPEN)	¥67,500/セット
外部ドア 吊込加工/ノックダウン加工	親子ドア(子=FIX)	¥60,000/セット

〈ご注意〉

- 上記価格には、ハンドルセット・内部側ケーシング・ドア本体は含まれておりません。別途お選びください。
- 外部用ヒンジの色をご指定ください。
- ドア加工の際、吊元を御指定ください。
- 各詳細につきましては、弊社担当者までお問い合わせください

#### ドア吊元表

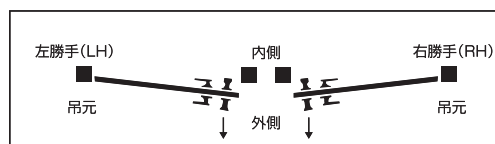

## 内装ドア／シェイカーシリーズ【無加工】

米松(ダグラスファー) 無加工・無塗装パネル



### F720

2/0 (610×2032)	¥46,000
2/2 (661×2032)	¥47,000
2/4 (711×2032)	¥47,000
2/6 (762×2032)	¥47,000
2/8 (813×2032)	¥47,000



### F782

2/0 (610×2032)	¥46,000
2/2 (661×2032)	¥48,000
2/4 (711×2032)	¥48,000
2/6 (762×2032)	¥48,000
2/8 (813×2032)	¥48,000



### F760

2/0 (610×2032)	—
2/2 (661×2032)	¥47,000
2/4 (711×2032)	¥47,000
2/6 (762×2032)	¥47,000
2/8 (813×2032)	¥47,000



### F760LM (リストラルM)

2/0 (610×2032)	—
2/2 (661×2032)	¥68,000
2/4 (711×2032)	¥68,000
2/6 (762×2032)	¥68,000
2/8 (813×2032)	¥68,000



### F720-1 ●● デザインガラス

2/0 (610×2032)	¥56,000
2/2 (661×2032)	¥58,000
2/4 (711×2032)	¥58,000
2/6 (762×2032)	¥58,000
2/8 (813×2032)	¥58,000



### F720-2 ●● デザインガラス

2/0 (610×2032)	¥64,000
2/2 (661×2032)	¥66,000
2/4 (711×2032)	¥66,000
2/6 (762×2032)	¥66,000
2/8 (813×2032)	¥66,000

### <ガラスデザイン>



AR-アブストラクト



LB-ライト・ブルー

●●品番の末尾にAR・LBをつけてください。

内装ドア／シェイカーシリーズ【無加工】

米松(ダグラスファー) 無加工・無塗装パネル



**F782-1** ●● デザインガラス

2/0 (610×2032)	¥57,000
2/2 (661×2032)	¥59,000
2/4 (711×2032)	¥59,000
2/6 (762×2032)	¥59,000
2/8 (813×2032)	¥59,000



**F782-2** ●● デザインガラス

2/0 (610×2032)	¥65,000
2/2 (661×2032)	¥67,000
2/4 (711×2032)	¥67,000
2/6 (762×2032)	¥67,000
2/8 (813×2032)	¥67,000

<ガラスデザイン>



AR-アブストラクト



LB-ライト・ブルー

●●品番の末尾にAR・LBをつけてください。

<ガラスデザイン>



**F182 透明ガラス**

2/4 (711×2032)	¥69,000
2/6 (762×2032)	¥69,000
2/8 (813×2032)	¥69,000
ガラス無し	¥58,000

**F182** ●● デザインガラス

2/4 (711×2032)	¥84,000
2/6 (762×2032)	¥84,000
2/8 (813×2032)	¥84,000

●●品番の末尾にLM・AK・CCをつけてください。



LM-リストラルM



AK-アルトドイッチェK



CC-キャセドラル・クリアー

## 内装ドア/クラシックシリーズ【無加工】

米松(ダグラスファー) 無加工・無塗装パネル



### F66

2/0 (610×2032)	¥46,000
2/2 (661×2032)	¥47,000
2/4 (711×2032)	¥47,000
2/6 (762×2032)	¥47,000
2/8 (813×2032)	¥47,000



### F44

2/0 (610×2032)	¥46,000
2/2 (661×2032)	¥47,000
2/4 (711×2032)	¥47,000
2/6 (762×2032)	¥47,000
2/8 (813×2032)	¥47,000



### F266 透明ガラス

2/0 (610×2032)	¥66,000
2/2 (661×2032)	¥68,000
2/4 (711×2032)	¥68,000
2/6 (762×2032)	¥68,000
2/8 (813×2032)	¥68,000



### F1212

2/4 (711×2032)	¥61,000
2/6 (762×2032)	¥61,000
2/8 (813×2032)	¥61,000



### F88405

2/6 (762×2032)	¥198,000
2/8 (813×2032)	¥198,000



2016年 発売予定

### F1210

2/4 (711×2032)	¥61,000
2/6 (762×2032)	¥61,000
2/8 (813×2032)	¥61,000



### F944 透明ガラス

2/4 (711×2032)	¥67,000
2/6 (762×2032)	¥67,000
2/8 (813×2032)	¥67,000



### F1501 透明ガラス

2/6 (762×2032)	¥74,000
2/8 (813×2032)	¥74,000

## 内装ドア/クラシックシリーズ【無加工】

米松(ダグラスファー) 無加工・無塗装パネル



F1662●● デザインガラス	
2/4(711×2032)	¥88,000
2/6(762×2032)	¥88,000
2/8(813×2032)	¥88,000
ガラス無し	¥70,000

F1662 透明ガラス	
2/4(711×2032)	¥78,000
2/6(762×2032)	¥78,000
2/8(813×2032)	¥78,000



F266●● デザインガラス	
2/0 (610×2032)	¥69,000
2/2 (661×2032)	¥71,000
2/4 (711×2032)	¥71,000
2/6 (762×2032)	¥71,000
2/8 (813×2032)	¥71,000
ガラス無し	¥65,000



F944●● デザインガラス	
2/4 (711×2032)	¥97,000
2/6 (762×2032)	¥97,000
2/8 (813×2032)	¥97,000
ガラス無し	¥65,000



F144●● デザインガラス	
2/4 (711×2032)	¥86,000
2/6 (762×2032)	¥86,000
2/8 (813×2032)	¥86,000
ガラス無し	¥72,000

F144 透明ガラス	
2/4 (711×2032)	¥74,000
2/6 (762×2032)	¥74,000
2/8 (813×2032)	¥74,000

## &lt;ガラスデザイン&gt;



LM-リストラLM



AK-アルトドイッチェK



CC-キャセドラル・クリアー

●●品番の末尾にLM・AK・CCをつけてください。

## 折戸【フルルーバー・ハーフルルーバーパネル】

※上下レール・ピボット金物セットは、ドア本体価格に含まれております。



### F1423J フルルーバー

#### 2枚扉

2/0 (598)	¥59,000
2/6 (753)	¥62,000
3/0 (900)	¥65,000

#### 4枚扉

4/0 (1199)	¥118,000
5/0 (1509)	¥124,000
6/0 (1803)	¥130,000

#### 1枚扉(無加工パネル)

1/0 (299)	¥32,000
1/3 (375)	¥32,000

※開き用として使用



### F1424J ハーフルーバー

#### 2枚扉

2/0 (598)	¥59,000
2/6 (753)	¥62,000
3/0 (900)	¥65,000

#### 4枚扉

4/0 (1199)	¥118,000
5/0 (1509)	¥124,000
6/0 (1803)	¥130,000

#### 1枚扉(無加工パネル)

1/0 (299)	¥32,000
1/3 (375)	¥32,000

※開き用として使用

## 折戸【レイズドパネル】

※上下レール・ピボット金物セットは、ドア本体価格に含まれております。



### F43 レイズドパネル

#### 2枚扉

2/0 (598)	¥64,000
2/6 (753)	¥65,000
3/0 (900)	¥66,000

#### 4枚扉

4/0 (1199)	¥128,000
5/0 (1509)	¥130,000
6/0 (1803)	¥132,000

#### 1枚扉(無加工パネル)

1/0 (299)	¥34,000
1/3 (375)	¥34,000

※開き用として使用



### F63 レイズドパネル

#### 2枚扉

2/0 (598)	¥64,000
2/6 (753)	¥65,000
3/0 (900)	¥66,000

#### 4枚扉

4/0 (1199)	¥128,000
5/0 (1509)	¥130,000
6/0 (1803)	¥132,000

#### 1枚扉(無加工パネル)

1/0 (299)	¥34,000
1/3 (375)	¥34,000

※開き用として使用

## 折戸【フラットパネル】

※上下レール・ピボット金物セットは、ドア本体価格に含まれております。



### F701J フラットパネル

#### 2枚扉

2/0 (598)	¥71,000
2/6 (753)	¥72,000
3/0 (900)	¥73,000

#### 4枚扉

4/0 (1199)	¥142,000
5/0 (1509)	¥144,000
6/0 (1803)	¥146,000

#### 1枚扉(無加工パネル)

1/0 (299)	¥34,000
1/3 (375)	¥34,000

※開き用として使用



### F702J フラットパネル

#### 2枚扉

2/0 (598)	¥75,000
2/6 (753)	¥76,000
3/0 (900)	¥77,000

#### 4枚扉

4/0 (1199)	¥150,000
5/0 (1509)	¥152,000
6/0 (1803)	¥154,000

#### 1枚扉(無加工パネル)

1/0 (299)	¥34,000
1/3 (375)	¥34,000

※開き用として使用



## 【開き戸】

### シングルドア

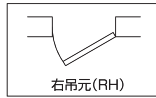
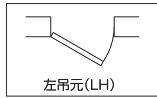

### ダブルドア・親子ドア

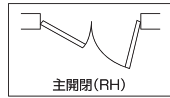
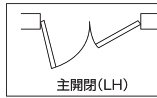

材質・仕上/ヘムロック無塗装

【在庫品】

## 内部ドア枠 2×4用 在来用 ドア枠

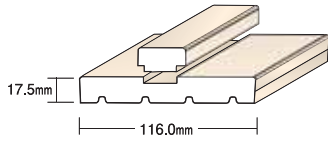

2×4用内部ドア枠  
EG175  
ℓ=3'-965<sup>mm</sup> ¥3,500  
7'-2135<sup>mm</sup> ¥7,000

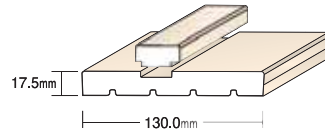

在来用内部ドア枠  
EG175Z  
ℓ=3'-965<sup>mm</sup> ¥4,400  
7'-2135<sup>mm</sup> ¥8,800

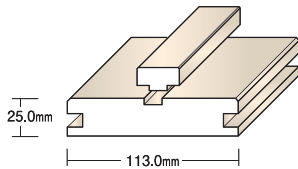

差込型内部ドア枠  
RC103-09 ℓ=965<sup>mm</sup> ¥4,900  
RC103-21 ℓ=2095<sup>mm</sup> ¥9,800

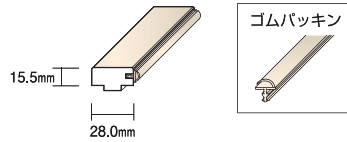

戸当(パッキン付き) RC061T-21  
ℓ=2095<sup>mm</sup> ¥2,500  
※差込型内部ドア枠用

## 【引戸】



### 片引戸用枠

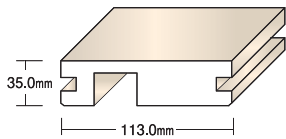

片引き戸用上部枠  
RC301-18  
ℓ=1830<sup>mm</sup> ¥9,200

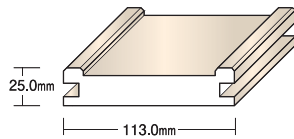

※上部欠込み加工済  
引き戸用縦枠(左右兼用)  
RC302-22  
ℓ=2200<sup>mm</sup> ¥9,700

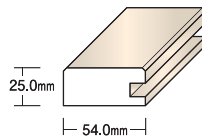

片引き戸用 中方立  
RC303-22  
ℓ=2200<sup>mm</sup> ¥4,700

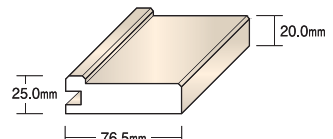

片引き戸用 戸当  
RC304-22  
ℓ=2200<sup>mm</sup> ¥6,000

### 引違戸用枠

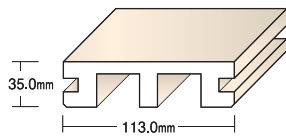

引違い戸用上部枠  
RC501-18  
ℓ=1830<sup>mm</sup> ¥9,200

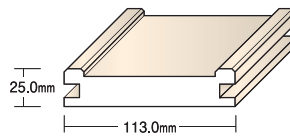

※上部欠込み加工済  
引き戸用 縦枠(左右兼用)  
RC302-22  
ℓ=2200<sup>mm</sup> ¥9,700

### 2本引込戸用枠

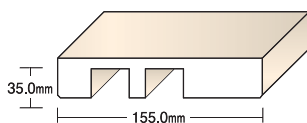

2本引込み戸用 上部枠  
RC401-26  
ℓ=2630<sup>mm</sup> ¥14,900

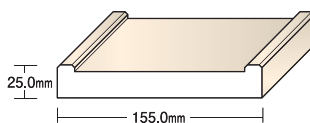

2本引込み戸用 縦枠  
RC402-22  
ℓ=2200<sup>mm</sup> ¥12,500

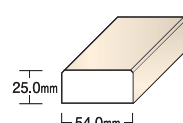

2本引込み戸用 中方立  
RC403-22  
ℓ=2200<sup>mm</sup> ¥4,700

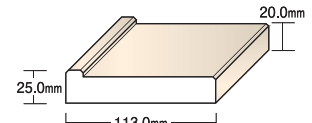

2本引込み戸用 戸当  
RC404-22  
ℓ=2200<sup>mm</sup> ¥9,000

## 【折戸】



### 折戸用枠

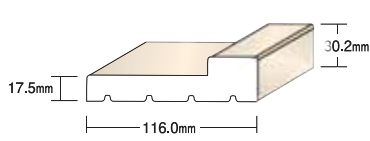

2×4・在来用折戸L型枠 EG3436  
 ℓ=3'-965<sup>mm</sup> ¥3,300  
 7'-2135<sup>mm</sup> ¥6,600

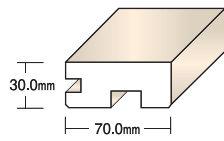

差込型折戸用上部枠 RC201-19  
 ℓ=1900<sup>mm</sup> ¥6,600

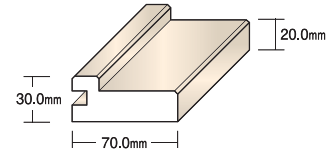
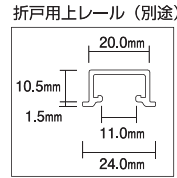

差込型折戸用縦枠 RC202-21 L/R  
 ℓ=2150<sup>mm</sup> ¥6,800

### L型ケーシング 額縁タイプ

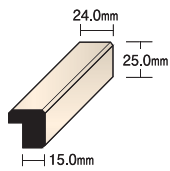

縦用  
 RC009-21  
 L=2150mm  
 ¥2,600/本

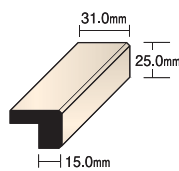

縦用  
 RC016-21  
 L=2150mm  
 ¥3,100/本

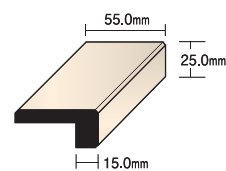

縦用  
 RC040-21  
 L=2150mm  
 ¥5,000/本

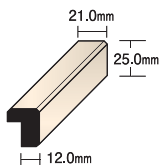

横用  
 RC109-21  
 L=2150mm  
 ¥2,400/本

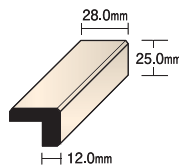

横用  
 RC116-21  
 L=2150mm  
 ¥3,000/本

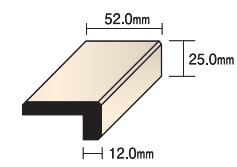

横用  
 RC140-21  
 L=2150mm  
 ¥4,800/本

### ●額縁説明

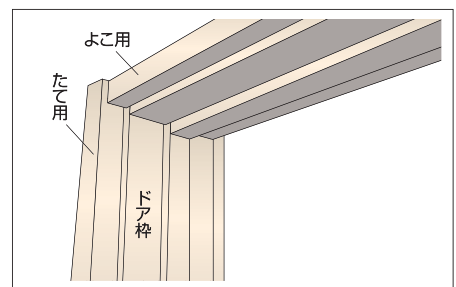
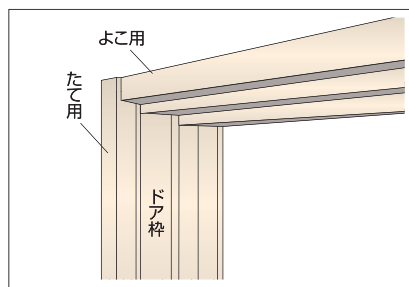

### ●芯納め

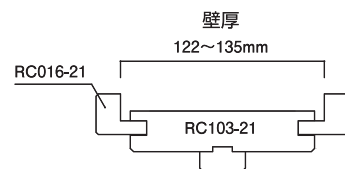
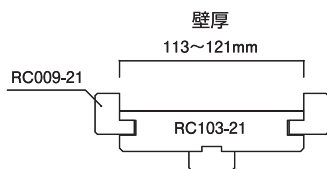

※122~124mmはカットして調節してください。

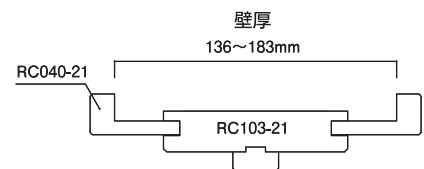

※136~172mmはカットして調節してください。

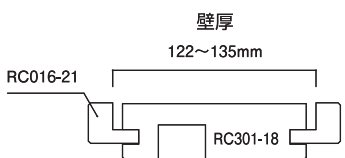
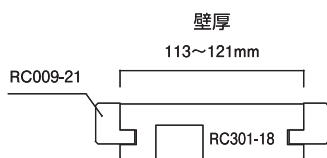

※122~124mmはカットして調節してください

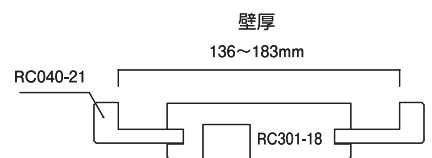

※136~172mmはカットして調節してください

無目枠

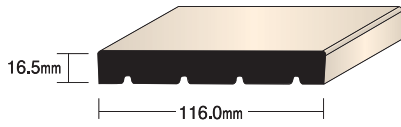

2×4用平枠 EG3430  
 ℓ=3'-965<sup>㊦</sup> ¥2,700  
 7'-2135<sup>㊦</sup> ¥5,400

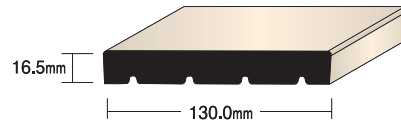

在来用平枠 EG3430Z  
 ℓ=3'-965<sup>㊦</sup> ¥2,900  
 7'-2135<sup>㊦</sup> ¥5,800

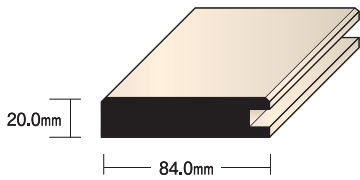

サッシ枠 RC601-39  
 ℓ=3900<sup>㊦</sup> ¥7,700

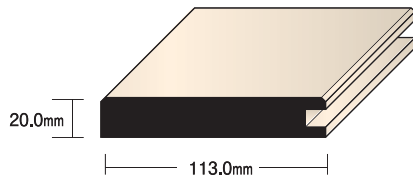

サッシ枠 RC602-39  
 ℓ=3900<sup>㊦</sup> ¥10,400

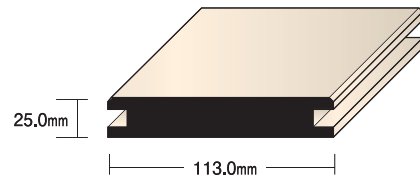

無目枠 RC104-21  
 ℓ=2095<sup>㊦</sup> ¥7,800

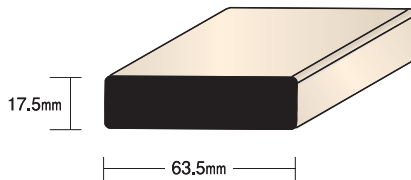

S4Sボード HV1X3  
 ℓ=12'-3660<sup>㊦</sup> ¥3,800

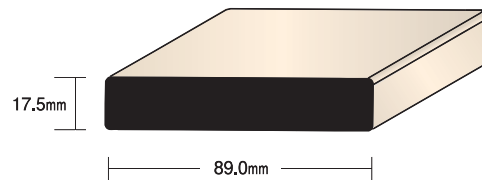

S4Sボード HV1X4  
 ℓ=12'-3660<sup>㊦</sup> ¥5,500

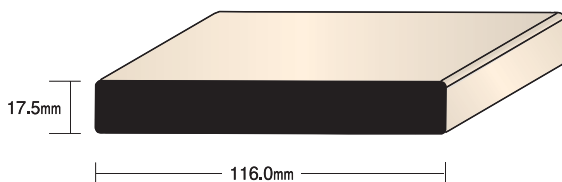

S4Sボード HV1X5  
 ℓ=12'-3660<sup>㊦</sup> ¥7,800

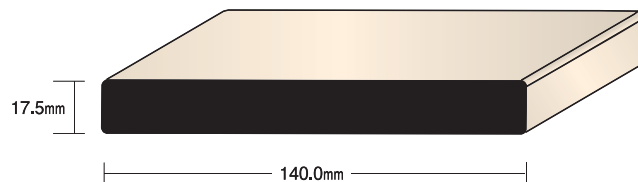

S4Sボード HV1X6  
 ℓ=12'-3660<sup>㊦</sup> ¥9,800

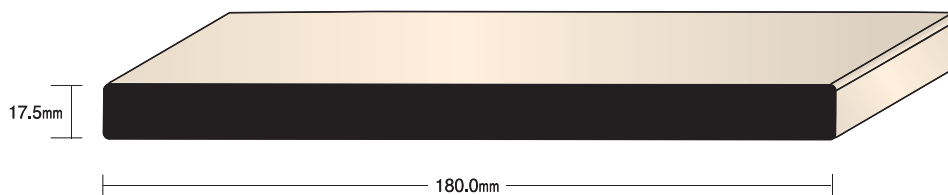

S4Sボード HV1X8  
 ℓ=10'-3050<sup>㊦</sup> ¥11,800

### 3方向調整ヒンジ(右吊用/左吊用)



ゴールド シルバー アンバー  
各¥4,000/セット(2枚)

### 角ヒンジ(102×102)

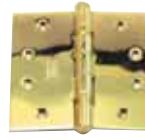

HN-102(102×102mm)  
各¥3,200/枚  
US-3・US-5・シルバー・ブラック・GB

### ドアパーツ



調整ストライク  
シルバー  
¥1,520/ケ

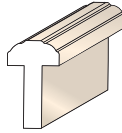

内部ドア用  
アストラガル  
(ヘムロック)  
・35mm用  
¥8,000/本  
・45mm用  
¥11,200/本



フランス落し  
各¥2,600/ケ  
US-3 US-5  
(US-3、US-5、シルバー、ブラック、GB)



マグネット戸当たり  
アンバー色  
¥1,600/セット  
※アンダーカット  
10mmまで対応

### レバーハンドル(小判座)



空錠  
¥10,000/セット

ゴールド/Nレバー-TX-B602BGTS  
シルバー/Nレバー-TX-B602BWBS  
ブラック/Nレバー-TX-B602NBS



表示錠  
¥11,500/セット

ゴールド/Nレバー-TX-B642BGTS  
シルバー/Nレバー-TX-B642BWBS  
ブラック/Nレバー-TX-B642NBS



間仕切錠  
¥11,500/セット

ゴールド/Nレバー-TX-B612BGTS  
シルバー/Nレバー-TX-B612BWBS  
ブラック/Nレバー-TX-B612NBS



シリンダー錠  
¥14,200/セット

ゴールド/Nレバー-TX-B622BGTS  
シルバー/Nレバー-TX-B622BWBS  
ブラック/Nレバー-TX-B622NBS

### 引手

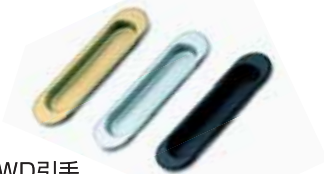

引手・WD引手  
(SG、シルバー、ブラック) 各¥2,200/セット



引戸錠 TKS51-FT3-C  
(SG、シルバー、ブラック) 各¥5,600/セット

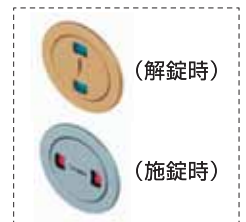

(解錠時)

(施錠時)



ポケットドアスクエアラッチ  
・空錠 US-3 ¥3,600/ケ US-5 ¥5,700/ケ  
・間仕切錠 US-3 ¥4,500/ケ US-5 ¥6,200/ケ



ポケットドアラウンドラッチ  
・空錠 各¥6,800/ケ  
・間仕切錠 各¥7,600/ケ



引戸錠用  
2方向調整  
ストライク  
シルバー  
(前後上下調整付)  
¥1,700/個

### 引戸用レール金物

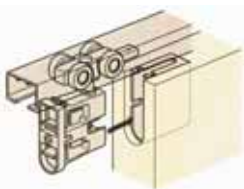

ソフトクローズ機構付上吊引戸用レールセット  
(2way仕様)  
RDT-001HR2W(35mm厚ドア用) ¥21,000/セット  
※引戸は2セット必要となります。



上吊2本引込戸用連動金物セット  
RDT-222HR ¥34,200/セット  
※ドア重なり=105mm必要となります



ポケットドア  
フレームセット  
¥29,000/セット

## 折戸ツマミ

折戸本体には、  
木製ツマミが含まれておりますが、  
オプションでお選びいただけます。



US-3



US-5



US-15



ブラック

折戸ツマミ  
各色 ¥1,800/個

## 折戸ハンドル



サテンニッケル(SN)

折戸ハンドル B02419-●●(●●:色)  
各色 ¥1,400/個

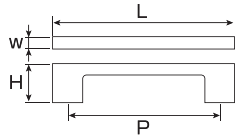

寸法表(mm)

サイズ(P)	L	W	H
96ミリ	125	9	28



クローム(BC)



鏡面ニッケル(NI)



黒ニッケル(BNK)

## 折戸用金物セット



### 折戸用金物パック

2ドア用(2/0、2/6、3/0) ¥2,200/袋  
4ドア用(4/0、5/0、6/0) ¥4,400/袋

### 折戸用上レール

2/0、2/6、3/0 上レール ¥1,500/本  
4/0、5/0、6/0 上レール ¥2,800/本

### 折戸用下レール

2/0、2/6、3/0 下レール ¥1,600/本  
4/0、5/0、6/0 下レール ¥3,400/本

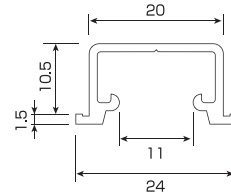

折戸用上レール

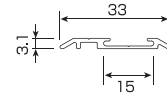

折戸用下レール

## 両開き用金物・片開き用金物・折戸+1枚扉用金物



[片開き用]  
マグネットキャッチ  
(Sサイズ)  
ブラウン色 ¥450/個



[両開き用]  
マグネットキャッチ  
(Wサイズ)  
ブラウン色 ¥800/個



中抜き丁番  
ブラウン色 ¥1,100/枚



[折戸+1枚扉用]  
開き戸用キャッチ  
HD-100  
ブラウン色 ¥2,800/個

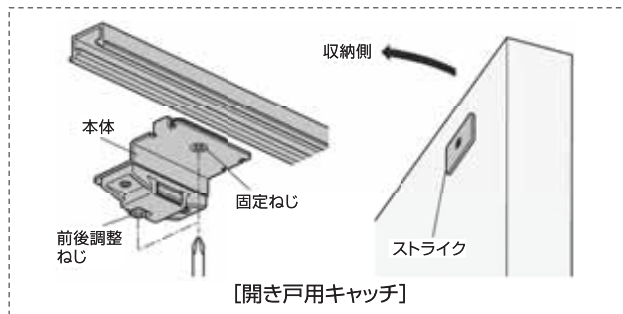

## 内部ドアパーツ(開き戸)

### 内部ドアパーツセット表(シングルドア)

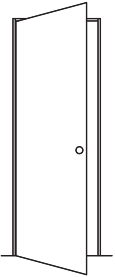
	2X4用内部ドア枠・調整ヒンジセット(EG175-7'×2本、3'×1本・調整ヒンジ×1セット)	¥21,500 /セット
	2X4用内部ドア枠・角ヒンジセット(EG175-7'×2本、3'×1本・角ヒンジ×3枚)	¥27,100 /セット
	在来用内部ドア枠・調整ヒンジセット(EG175Z-7'×2本、3'×1本・調整ヒンジ×1セット)	¥26,000 /セット
	在来用内部ドア枠・角ヒンジセット(EG175Z-7'×2本、3'×1本・角ヒンジ×3枚)	¥31,600 /セット
	差込型内部ドア枠・調整ヒンジセット(RC103-21×2本、RC103-09×1本・調整ヒンジ×1セット)	¥28,500 /セット
	差込型内部ドア枠・角ヒンジセット(RC103-21×2本、RC103-09×1本・角ヒンジ×3枚)	¥34,100 /セット
	内部ドア吊込/ノックダウン加工費 シングル(吊元(LH/RH)を御指定ください)	¥11,500 /セット
	*ハンドル・ノブセットをお選びください。	※別途
	*ケーシングセットをお選びください。	※別途

### 内部ドアパーツセット表(ダブルドア・親子ドア(子=OPEN))

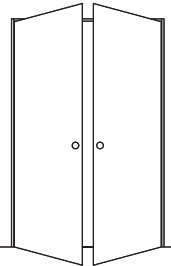
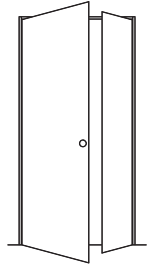
 	2X4用内部ドア枠・調整ヒンジセット (EG175-7'×3本・調整ヒンジ2セット・内部ドア用アストラガル×1本・フランス落し×2個)	¥42,200 /セット
	2X4用内部ドア枠・角ヒンジセット (EG175-7'×3本・角ヒンジ6枚・内部ドア用アストラガル×1本・フランス落し×2個)	¥53,400 /セット
	在来用内部ドア枠・調整ヒンジセット (EG175Z-7'×3本・調整ヒンジ2セット・内部ドア用アストラガル×1本・フランス落し×2個)	¥47,600 /セット
	在来用内部ドア枠・角ヒンジセット (EG175Z-7'×3本・角ヒンジ6枚・内部ドア用アストラガル×1本・フランス落し×2個)	¥58,800 /セット
	差込型内部ドア枠・調整ヒンジセット (RC103-21×3本・調整ヒンジ2セット・内部ドア用アストラガル×1本・フランス落し×2個)	¥50,600 /セット
	差込型内部ドア枠・角ヒンジセット (RC103-21×3本・角ヒンジ6枚・内部ドア用アストラガル×1本・フランス落し×2個)	¥61,800 /セット
	内部ドア吊込/ノックダウン加工費 ダブルドア・親子ドア(子=OPEN)(主開閉側吊元(LH/RH)を御指定ください)	¥20,500 /セット
	*ハンドル・ノブセットをお選びください。	※別途
	*ケーシングセットをお選びください。	※別途

内部ドア加工費	内部ドア吊込/ノックダウン加工費 シングルドア	¥11,500 /セット
	内部ドア吊込/ノックダウン加工費 ダブルドア・親子ドア(子=OPEN)	¥20,500 /セット

#### 〈ご注意〉

- 内部用ヒンジの色、左右吊元を御指定下さい。
- ケーシングをお選びください。(P18、P36)
- 各詳細につきましては、弊社担当者までお問い合わせください

#### ドア吊元表

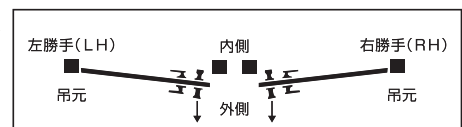



## 内部ドアパーツ(引き戸)

### 内部ドアパーツ表(片引戸)

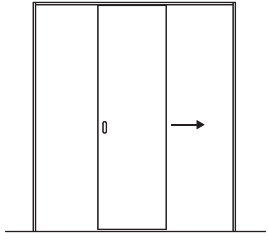
	片引戸用枠・レール金物セット (RC301-18×1本・RC302-22×1本・RC303-22×1本・RC304-22×1本 RDT-001HR2W×1セット)	¥50,600/セット
	引戸加工(引手・戸車・振止加工) ※ドア本体のみの加工になります。	¥13,000/セット
	*引手をお選びください。	※別途
	*ケーシングセットをお選びください。	※別途

### 内部ドアパーツ表(引違戸)

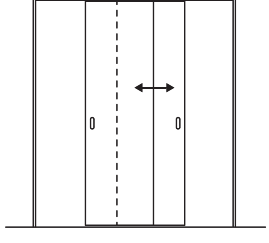
	引違戸用枠・レール金物セット (RC501-18×1本・RC302-22×2本・RDT-001HR2W×2セット)	¥70,600/セット
	引戸加工(引手・戸車・振止加工) ※ドア本体のみの加工になります。 (¥13,000/枚×2枚)	¥26,000/セット
	*引手をお選びください。	※別途
	*ケーシングセットをお選びください。	※別途

### 内部ドアパーツ表(2本引込戸)

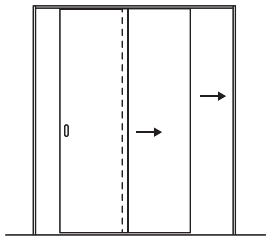
	2本引込戸用枠・レール金物セット (RC401-26×1本・RC402-22×1本・RC403-22×1本・RC404-22×1本 RDT-222HR×1セット)	¥75,300/セット
	引戸加工(引手・戸車・連動加工) ※ドア本体のみの加工になります。 (¥13,000/枚×2枚)	¥26,000/セット
	*引手をお選びください。	※別途
	*ケーシングセットをお選びください。	※別途

### 内部ドアパーツ表(ポケットドア)

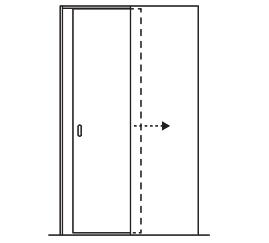
	ポケットドア用枠フレームセット <span style="border: 1px solid black; padding: 2px;">2×4枠用</span> (EG3430-7'×2本・EG3430-3'×1本・ポケットドアフレームセット×1セット)	¥42,500/セット
	引手加工 ※ドア本体のみの加工になります。	¥4,500/セット
	*引手をお選びください。	※別途
	*ケーシングセットをお選びください。	※別途

引戸加工費(ドア本体のみの加工になります)

引戸加工費(引手・戸車・振止め)	¥13,000/枚
ポケットドア・引手加工費	¥4,500/枚

〈ご注意〉

- 引手をお選びください。(P20)
- ケーシングをお選びください。(P18、P36)
- 各詳細につきましては、弊社担当者までお問い合わせください

## 内部ドアパーツ(折戸)

### 内部ドアパーツ表(折戸)

※折戸用レール金物セットは折戸パネル本体価格に含まれております。

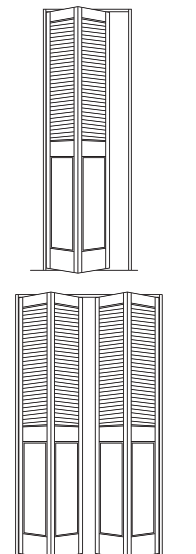
	2枚扉用折戸L型枠セット(2/0・2/6・3/0) [EG3436-7×2本, EG3436-3×1本]	¥16,500 /セット
	2枚扉用折戸差込型枠セット(2/0・2/6・3/0) [RC201-19×1本, RC202-21L×1本, RC202-21R×1本]	¥20,200 /セット
	4枚扉用折戸L型枠セット(4/0・5/0・6/0) [EG3436-7×3本]	¥19,800 /セット
	4枚扉用折戸差込型枠セット(4/0・5/0・6/0) [RC201-19×1本, RC202-21L×1本, RC202-21R×1本]	¥20,200 /セット
	*ケーシングセットをお選びください。	※別途
	*<オプション> 折戸用ツマミ(US3/US5/US15/ブラック) ※標準セットの中には木製ツマミが含まれています。	¥1,800/個

### 内部ドアパーツ表(両開き戸)

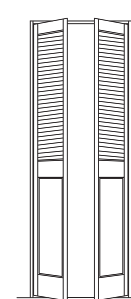
	両開き用2x4枠・金物セット(1/0・1/3) [EG175-7×2本, EG175-3×1本, 中抜き丁番×4枚 マグネットキャッチWサイズ×1セット]	¥22,700 /セット
	両開き用在来枠・金物セット(1/0・1/3) [EG175Z-7×2本, EG175Z-3×1本, 中抜き丁番×4枚 マグネットキャッチWサイズ×1セット]	¥27,200 /セット
	両開き用差込型枠・金物セット(1/0・1/3) [RC103-21×2本, RC103-09×1本, 中抜き丁番×4枚 マグネットキャッチWサイズ×1セット]	¥29,700 /セット
	*ケーシングセットをお選びください。	※別途
	*<オプション> 折戸用ツマミ(US3/US5/US15/ブラック) ※標準セットの中には木製ツマミが含まれています。	¥1,800/個

### 内部ドアパーツ表(2枚扉折戸+1枚扉)

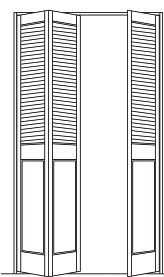
	2枚扉折戸+1枚扉用折戸L型枠セット(2/0・2/6・3/0+1/0・1/3) [EG3436-7×3本, キャッチHD-100×1セット]	¥22,600 /セット
	2枚扉折戸+1枚扉用折戸差込型枠セット(2/0・2/6・3/0+1/0・1/3) [RC201-19×1本, RC202-21L×1本, RC202-21R×1本 キャッチHD-100×1セット]	¥23,000 /セット
	*ケーシングセットをお選びください。	※別途
	*<オプション> 折戸用ツマミ(US3/US5/US15/ブラック) ※標準セットの中には木製ツマミが含まれています。	¥1,800/個

#### <ご注意>

- ケーシングをお選びください。(P18、P36)
- 各詳細につきましては、弊社担当者までお問い合わせください



# Lockset

## ロックセット

ドアノブはその部屋、住居のアクセントになります。

そして、ドアノブは必ず人の手に触られます。

だからこそ、住まう人のちょっとした心遣い、  
こだわりを存分に発揮させたいものだと考えております。

建物のスタイルに合わせて、  
デザイン・色をコーディネートして  
存在感をアピールしてください。

高級感を演出する  
4種類の仕上げをご用意

※以下の英文字でご指示ください。  
※L03、US3は同じゴールド色ですが、  
L03は高寿命タイプで屋外可です。



L03 ライフタイム  
フィニッシュ  
US3 ポリッシュ  
プラス



US5 アンティーク  
プラス



US15 サテンニッケル



US11P ベネチアン  
ブロンズ

【在庫品】

ハンドルセット

玄関や出入口に優雅さと風格を漂わせるハンドルセット。そのセキュリティ能力は、ANSIグレード1を誇ります。

外側



チェルシー  
(800CE)



アーリントン  
(800AN)

+

内側



サーカ(CA)



ハンコック(H)

	800シングルシリンダー	802ダミー
L03	¥59,800	¥50,800
US5	¥59,800*	¥50,800*
US15	¥59,800	¥50,800
US11P	¥59,800	—

※ハンコックのみとなります

+

内側



コモンウェルス(CHL)

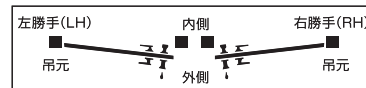

※レバーハンドル(コモンウェルス)を発注頂く場合、  
必ず吊元(LH/RH)を御指定下さい。

	800シングルシリンダー	802ダミー
L03	¥62,200	¥53,200
US5	¥62,200	¥53,200
US15	¥62,200	¥53,200
US11P	¥62,200	—

外側



アムハースト  
(800AT)

+

内側



サーカ(CA)



ハンコック(H)

	800シングルシリンダー	ダミー
US11P	¥69,600	—

+

内側



コモンウェルス(CHL)

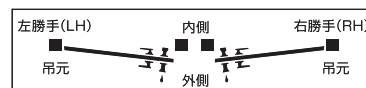

※レバーハンドル(コモンウェルス)を発注頂く場合、  
必ず吊元(LH/RH)を御指定下さい。

	800シングルシリンダー	ダミー
US11P	¥72,000	—

	外側	内側	色			
			外L03/内US3	US5	US15	US11P
シングル シリンダー	800CE(チェルシー) 800AN(アーリントン)	H(ハンコック)	○	○	○	○
		CA(サーカ)	○	—	○	○
		CHL(コモンウェルス)	○	○	○	○
800AT(アムハースト)		H(ハンコック)	—	—	—	○
		CA(サーカ)	—	—	—	○
		CHL(コモンウェルス)	—	—	—	○
ダミー	802CE(チェルシー) 802AN(アーリントン)	H(ハンコック)	○	○	○	—
		CA(サーカ)	○	—	○	—
		CHL(コモンウェルス)	○	○	○	—

【在庫品】

## ハンドルセット

※単品でのご購入の場合は下記よりお選び下さい。

### アウトサイドセット(LIP) 外側

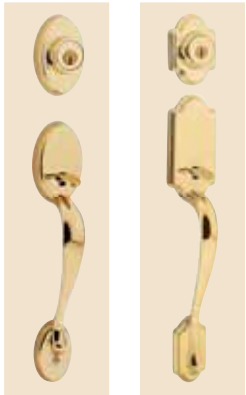

チェルシー (800CE)    アーリントン (800AN)

品番		カラー			
		US3	US5	US15	US11P
チェルシー		US3	US5	US15	US11P
アウトサイドセット	800CE-LIP	¥47,300	¥47,300	¥47,300	¥47,300
ダミー	802CE-LIP	¥41,000	¥41,000	¥41,000	—

品番		カラー			
		LO3	US5	US15	US11P
アーリントン		LO3 <td>US5 <td>US15 <td>US11P</td> </td></td>	US5 <td>US15 <td>US11P</td> </td>	US15 <td>US11P</td>	US11P
アウトサイドセット	800AN-LIP	¥47,300	¥47,300	¥47,300	¥47,300
ダミー	802AN-LIP	¥41,000	¥41,000	¥41,000	—



アムハースト (800AT)

品番		カラー
		US11P
アウトサイドセット	800AT-LIP	¥57,100
ダミー	802AT-LIP	—

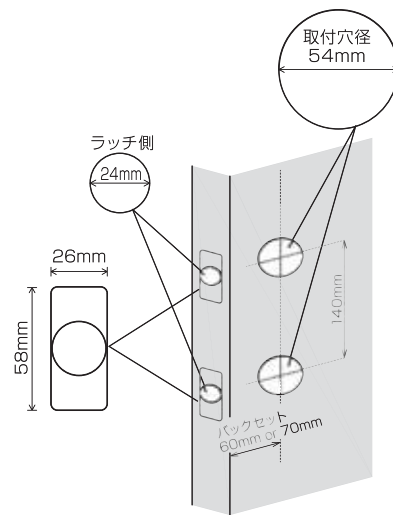

### インサイドセット(IP) 室内側



ハンコック(H)

品番		カラー			
		US3	US5	US15	US11P
インテリアパック	966H-IP	¥12,500	¥12,500	¥12,500	¥12,500
ダミー	968H-IP	¥9,800	¥9,800	¥9,800	—



サーカ(CA)

品番		カラー			
		US3	US5	US15	US11P
インテリアパック	966CA-IP	¥12,500	—	¥12,500	¥12,500
ダミー	968CA-IP	¥9,800	—	¥9,800	—



コモンウェルス(CHL)

品番		カラー			
		US3	US5	US15	US11P
インテリアパック	* 966CHL-IP	¥14,900	¥14,900	¥14,900	¥14,900
ダミー	* 968CHL-IP	¥12,200	¥12,200	¥12,200	—

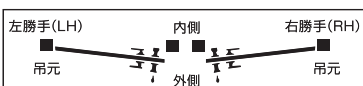

※レバーハンドル(コモンウェルス)を発注頂く場合、必ず吊元(LH/RH)を御指定下さい。

高級感を演出する  
4種類の仕上げを  
ご用意



**L03**  
ライフタイム  
フィニッシュ  
**US3**  
ポリッシュ  
プラス



**US5**  
アンティーク  
プラス



**US15**  
サテン  
ニッケル



**US11P**  
ベネチアン  
ブロンズ

※以下の英文字でご指示ください。

※L03、US3は同じゴールド色ですが、L03は高寿命タイプで屋外向きです。

## デッドロック

滑らかで流れるようなデザイン。 モダン、クラシックを問わず、どんな住まいにも良く似合います。



### 980S (45mm厚ドア用)

カラー	価格
L03	¥17,500
US15	¥17,500
US11P	¥17,500



### 780 (35mm・45mm厚ドア用)

カラー	価格
L03	¥14,500
US5	¥14,500
US15	¥14,500
US11P	¥14,500

### デッドボルト用取替えシリンダー (鍵2本付)

カラー	価格
L03	¥12,900
US3	—
US5	¥12,900
US15	¥12,900
US11P	¥12,900

デッドボルト用  
ブランクキー(色:共通)  
¥900



### シグネイチャー(スマートキー) [800CE、800AN、980、780]

事項	性能
耐ピッキング性能	10分以上
耐鍵穴壊し性能	5分未満
耐サムターン回し性能	なし(5分未満)
耐カム送り解錠性能	あり(5分以上)
耐こじ破り性能	あり(5分以上)
出荷時鍵本数	3本

### シグネイチャー(スマートキー) [740]

事項	性能
耐ピッキング性能	10分以上
耐鍵穴壊し性能	5分未満
耐サムターン回し性能	なし(5分未満)
耐カム送り解錠性能	あり(5分以上)
耐こじ破り性能	なし(5分未満)
出荷時鍵本数	3本



## スマートキーのリセット方法

現在ご使用のキーを使用不能にし、新たなキーに変えたいとき下記の手順で変更できます。  
(新たなキーは別途ご用意ください。)

作業を始められる前—— 製品がドアにしっかりと取付けられているか確認してください。

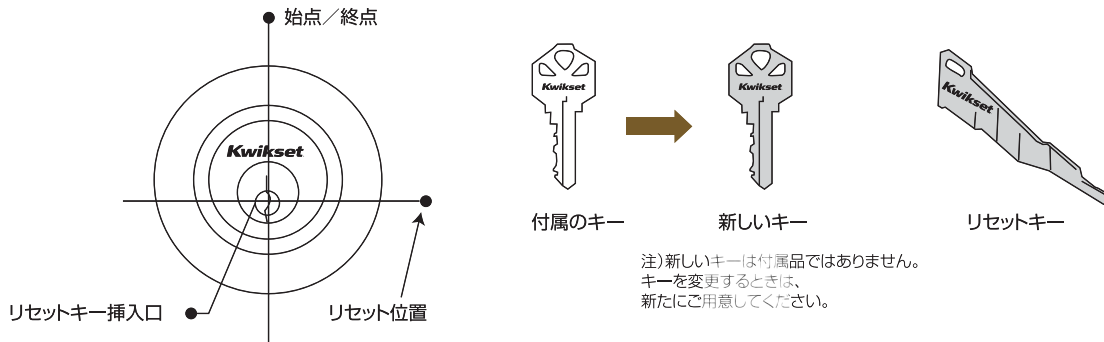

### 1 リセット位置までキーを回します。



### 2 ドアが開いたままの状態、リセットキーを挿し込み、抜きます。

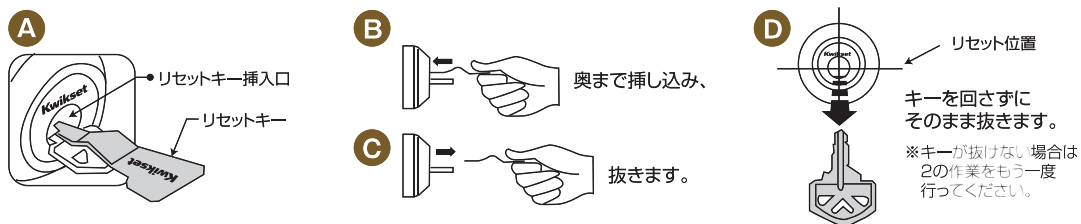

### 3 新しいキーを記憶させます。

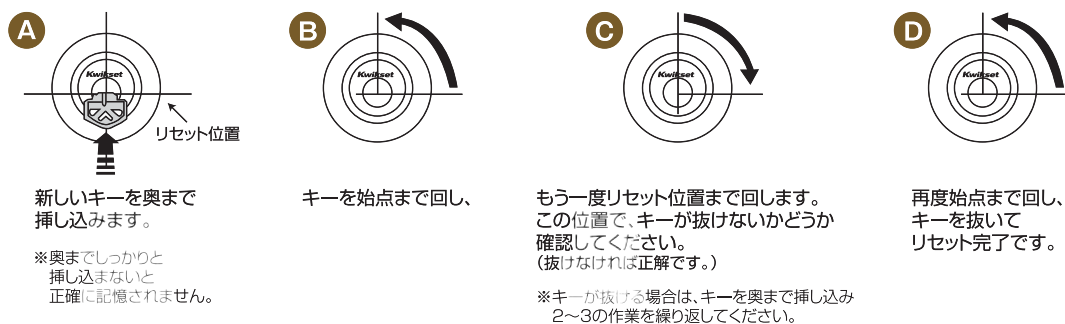

**Kwikset medeco3取替用シリンダー**

medeco3対応

「安心」をかたちにしました。ウルトラマックスのシリンダーをmedeco3に取替えることができます。



指定建物錠の防犯性能表示(シリンダー錠)

事項	性能		
耐ピッキング性能	5分未満	5分以上	10分以上
耐鍵穴壊し性能	5分未満	5分以上	10分以上
出荷時鍵本数	5本		



LO3



US5



US15



US15A



US11P

膨大な理論鍵違い数

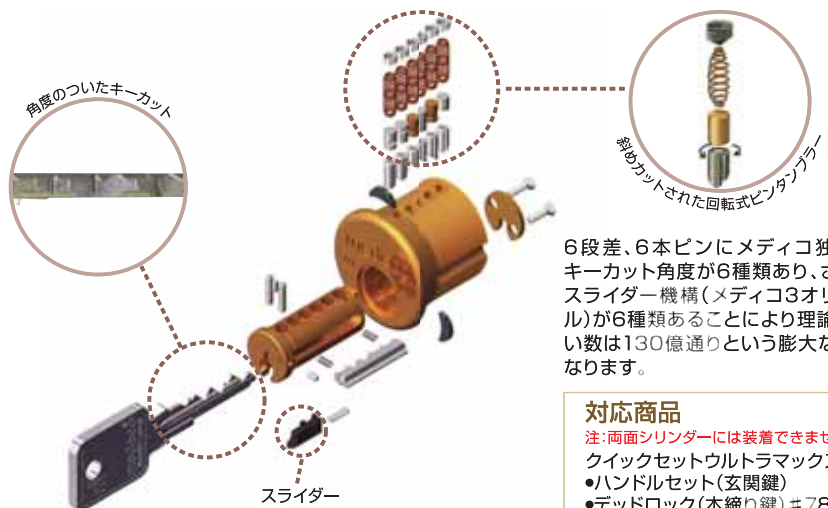

6段差、6本ピンにメディコ独自のキーカット角度が6種類あり、さらにスライダー機構(メディコ3オリジナル)が6種類あることにより理論鍵違い数は130億通りという膨大な数になります。

対応商品

- 注:両面シリンダーには装着できません。  
クイックセットウルトラマックス  
●ハンドルセット(玄関錠)  
●デッドロック(本締り鍵) #780  
●デッドロック(本締り鍵) #980



ホワイトハウス、ロックフェラーセンタービル、シカゴ・オヘア国際空港、ディズニーワールド...にも、メディコシリンダーは使われています。

※写真は、デッドロック#980にシリンダーを装着した場合

ピッキング対策 交換シリンダー

- LO3(ライフタイムフィニッシュ)
- US5(アンティークプラス)
- US15A(アンティークニッケル)
- US3(ポリッシュプラス)
- US15(サテンニッケル)
- US11P(ベネチアンブロンズ)

各色 ¥27,000/セット

商品に含まれます物

- ピッキング対策交換シリンダー
- 合鍵申請用メディコカード
- カギ5本
- 取扱説明書

合鍵製作時には下記の3アイテムの提示が必要となります(納期:7営業日)

- 専用のメディコカード
- 運転免許証、パスポート、健康保険証等公共の身分証明書コピー
- 使用中の鍵(キー)

メディコシリンダー同一キー作成料 ¥11,000/セット

高級感を演出する5種類の仕上げをご用意 ※以下の英文字でご指示ください。



**L03**  
ライフタイム  
フィニッシュ  
**US3**  
ポリッシュ  
プラス



**US5**  
アンティーク  
プラス



**US15**  
サテン  
ニッケル



**US15A**  
アンティーク  
ニッケル



**US11P**  
ベネチアン  
ブロンズ

※L03、US3は同じゴールド色ですが、L03は高寿命タイプで屋外向きです。

【在庫品】

ノブ・セット

優しいラインでコーディネートしやすい、オーソドックスタイプのノブ・セット。あらゆる空間にマッチします。



品番	カラー					
	L03	US3	US5	US15	US15A	US11P
720H(空錠)	—	¥6,600	¥8,000	¥8,000	¥8,000	※¥8,500
730H(間仕切錠)	—	¥7,000	¥8,500	¥8,500	¥8,500	※¥9,000
★740H(鍵付)	¥14,900	—	¥14,900	¥14,900	—	—

★要在庫確認

※受注発注となります。お問い合わせください。



品番	カラー				
	L03	US3	US5	US15	US11P
720CA(空錠)	—	¥8,500	—	¥10,200	※¥10,700
730CA(間仕切錠)	—	¥9,500	—	¥11,000	※¥11,500
★740CA(鍵付)	—	—	—	¥18,600	—

★要在庫確認

※受注発注となります。お問い合わせください。

レバー・セット

お部屋の印象がさらに際立つ、流線型の優美なライン機能性にも優れたレバーセットです。



品番	カラー						
	L03	US3	US5	US15	US15A	US11P	514(ブラック)
720CHL(空錠)	¥13,600	¥11,600	¥13,600	¥13,600	¥13,600	¥13,600	¥13,600
730CHL(間仕切錠)	—	¥12,300	¥14,500	¥14,500	¥14,500	¥14,500	¥14,500
★740CHL(鍵付)	¥25,600	—	¥25,600	¥25,600	—	—	—

★:要在庫確認

730用 解除キー  
¥300



開き戸用表示錠



クイックセットに  
合せてお使い頂ける  
表示錠です。

B-571-605(US3)	¥19,600
B-571-609(US5)	¥19,600
B-571-619(US15)	¥19,600
B-571-613(US10B)	¥22,200

※引き戸には使用できません。

※720CHL-US5+  
B-571-609(US5)





# Moulding

モールディング

“トリム”とは、窓枠・ドア枠部分の額縁、フロア巾木、天井廻縁などの内装部材を、いろいろなインテリアのデザイン・テーマに沿ってコーディネートすることです。健康と環境にやさしい無垢のヘムロック材を使用しているため、お好みに応じて、ステイン又はペイントにてライトからダークまで幅広い仕上げをお楽しみください。商品もクラシックからモダンまで幅広いものを選択可能で、お客様のアイデア次第で無限のインテリア装飾の可能性を秘めております。

## 持続可能な森林資源の活用を考えています。

メトリ社のヘムロックモールディングは太平洋沿岸のカナダツガのみで製造しています。その優れた特徴から明るく均等な材質と加工しやすいモールディングが生まれています。

伐採を許されていない材木は使用していません。

使用している木材の95パーセント以上は「森林認証制度」に基づいた第三者認定木材です。

森林認証制度とは「森林環境保全に配慮し、地域社会の利益にもかない、経済的にも持続可能な森林経営の基準・指標」にしたがって植林などの森林管理が行われている事を

第三者機関が審査（評価）・認定（認証）をする制度です。

メトリ社は世界で有名な8機関のうち

FSC (WWF: 国連系の機関)、SFI (US系機関)、

CSA (Canada系機関) の3機関を植生地域で使い分け

認証を受けています。

植林用カナダツガ苗木



## シックハウス対策に使っていただける商品です。

メトリ社のヘムロックモールディングは100%無垢材ですので安全に使っていただけます。

※一部ドア枠材などは幅剥ぎ集成材を使用しています。

日本国内でホルムアルデヒド放散量試験を受け検出されておられません。

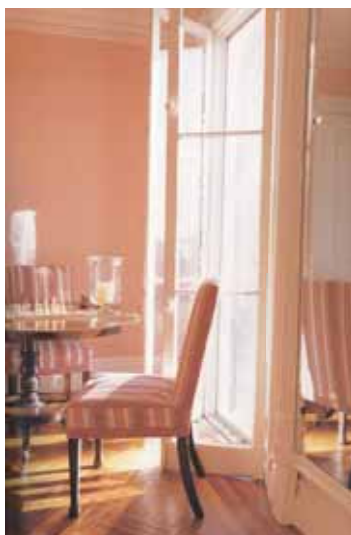



モールディングの組み合わせでさまざまな装飾が可能です。個性的な部屋の演出にお役立て下さい。

## ケーシング&ベースボード

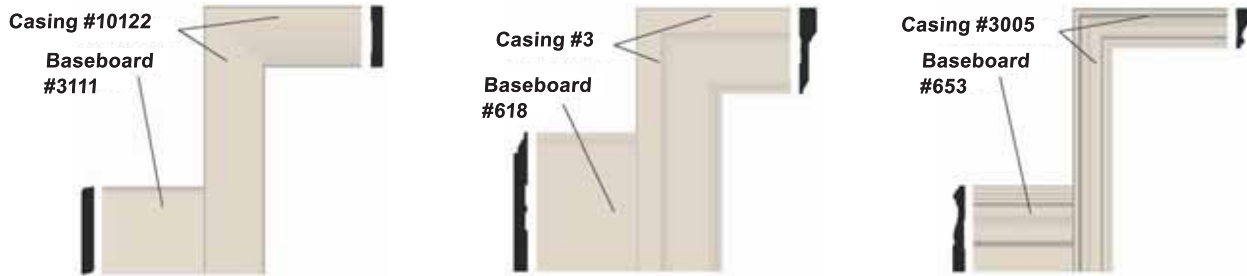

## クラウン

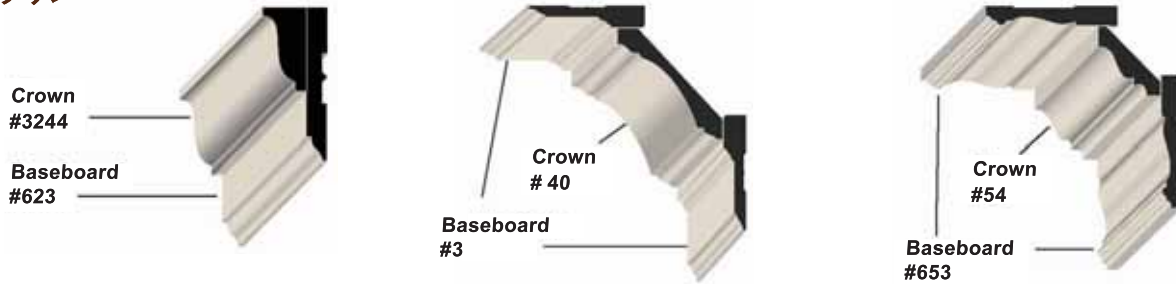

## 腰壁

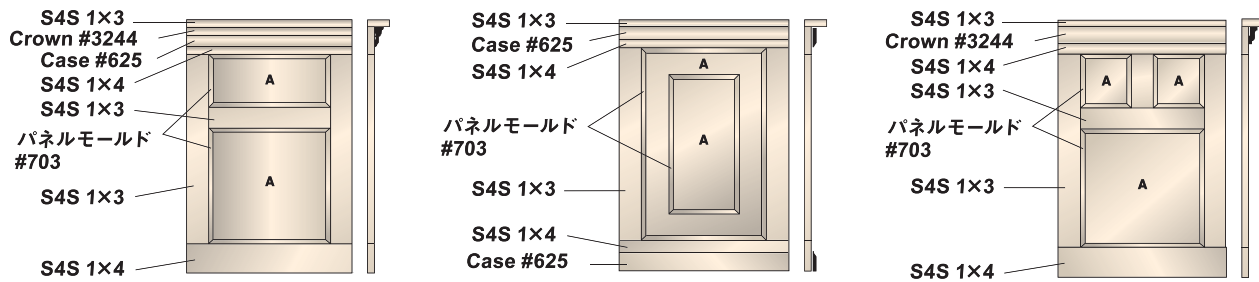

## モールディングの種類

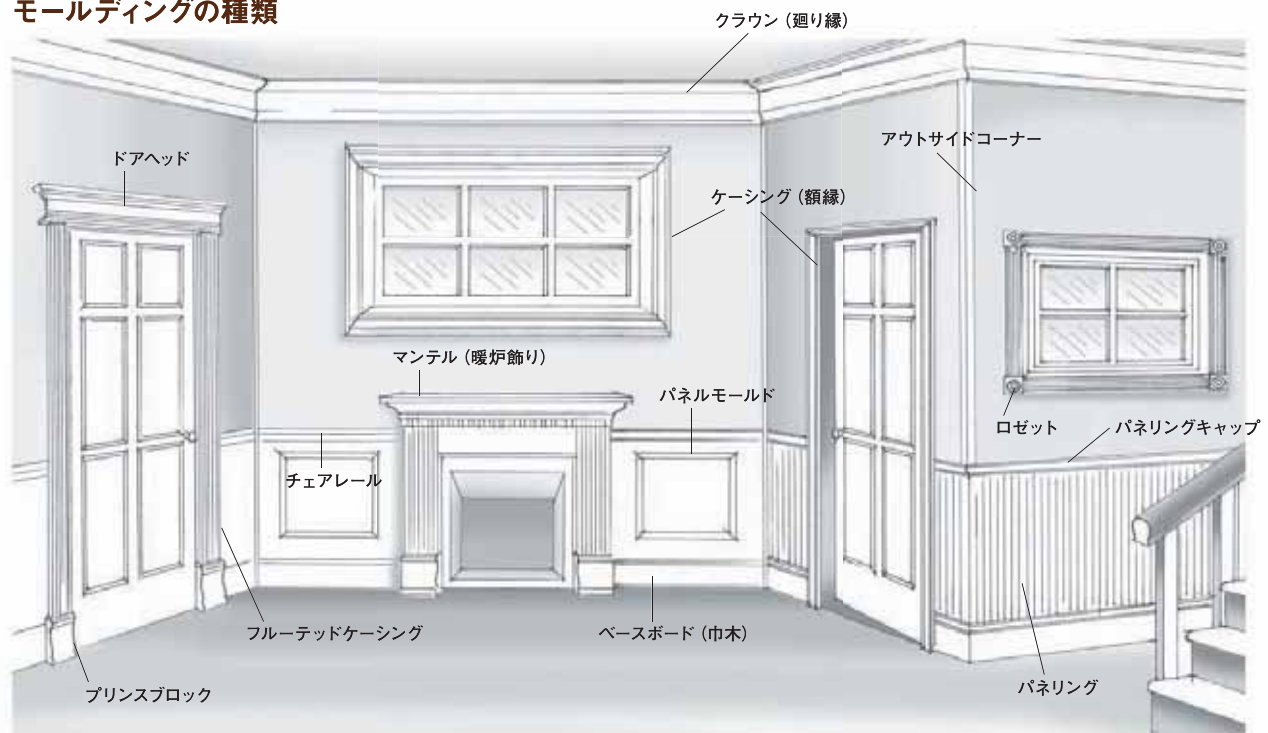

ケーシング(額縁)

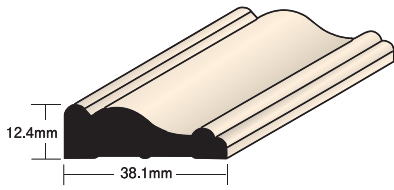

ケーシング H3005  
 7°-2135% ¥1,400 3°-965% ¥400  
 12°-3660% ¥1,900

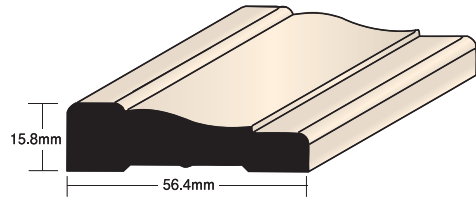

ケーシング HWM356  
 7°-2135% ¥2,100 3°-965% ¥700  
 12°-3660% ¥3,100

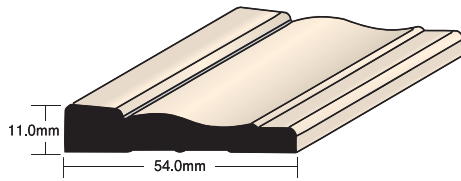

ケーシング H357  
 7°-2135% ¥1,500 3°-965% ¥500  
 12°-3660% ¥2,100

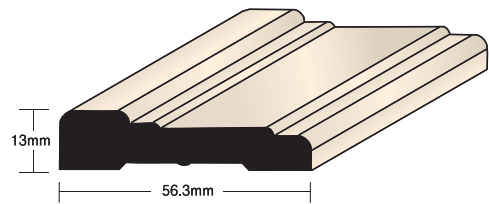

ケーシング H3004A  
 7°-2135% ¥2,100 3°-965% ¥700  
 12°-3660% ¥2,800

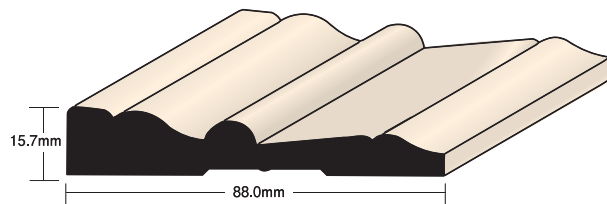

ケーシング H215  
 ℓ=8°-2440% ¥4,000  
 12°-3660% ¥5,400

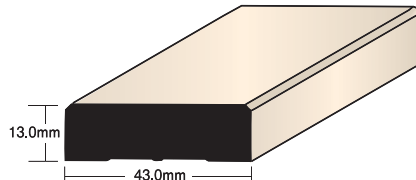

ケーシング H10122  
 7°-2135% ¥1,600 3°-965% ¥600  
 10°-3050% ¥1,900  
 12°-3660% ¥2,300

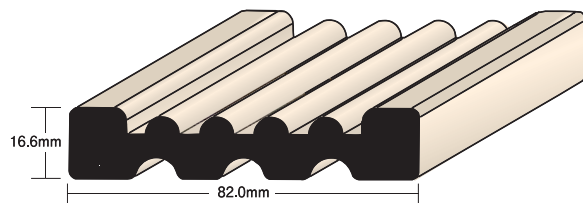

ケーシング H1001  
 ℓ=10°-3050% ¥5,200

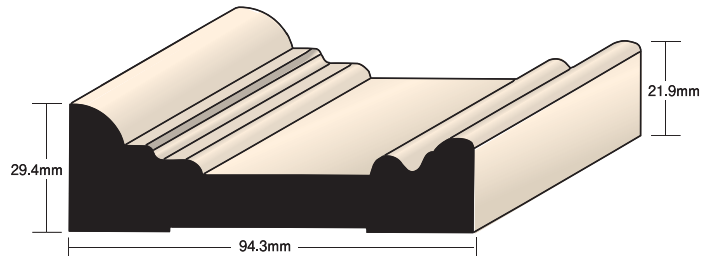

ケーシング/アーキトレイブ H5000  
 ℓ=10°-3050% ¥6,800

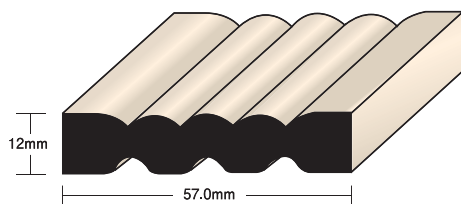

ケーシング H3130  
 ℓ=10°-3050% ¥2,900

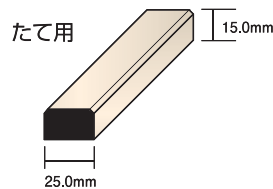

縦用 RC015-39  
 ℓ=3900% ¥3,900/本

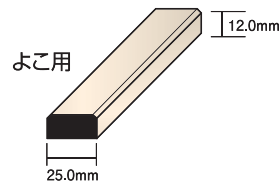

横用 RC012-39  
 ℓ=3900% ¥2,500/本



ベースボード(巾木) ・S4Sボード

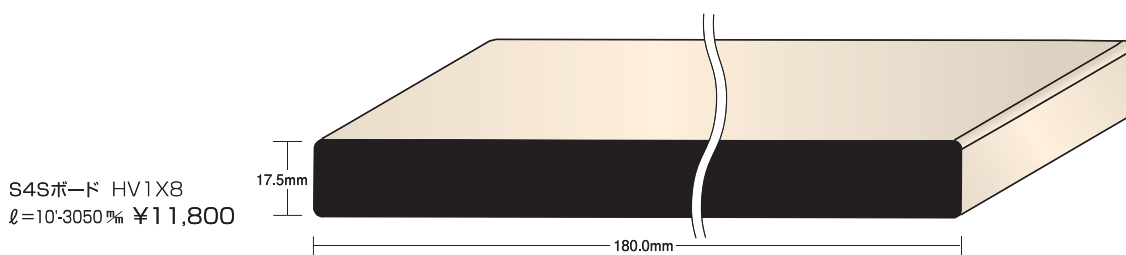
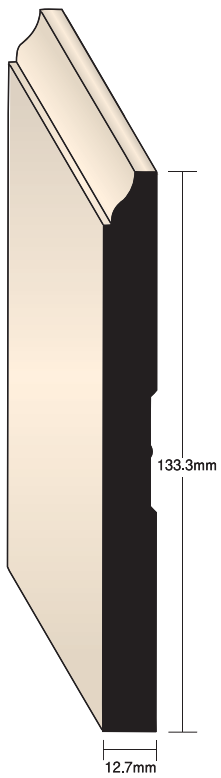
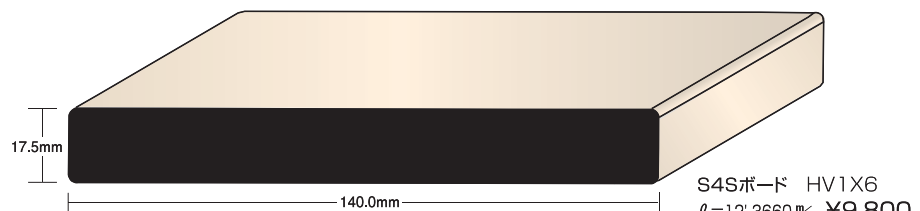
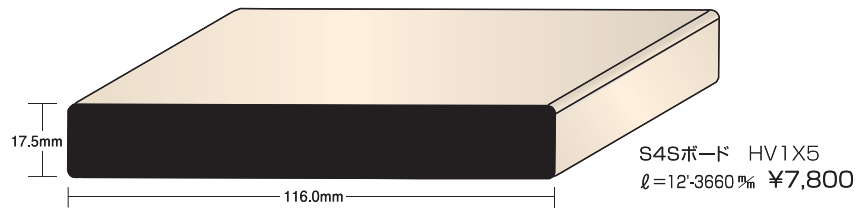
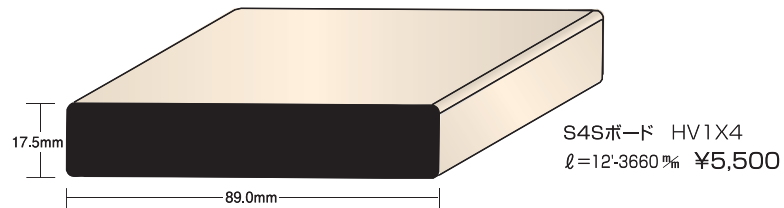
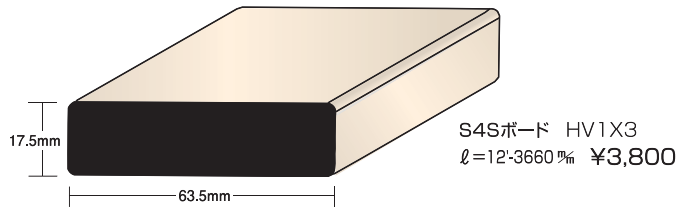
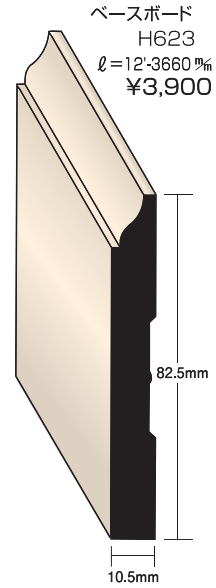
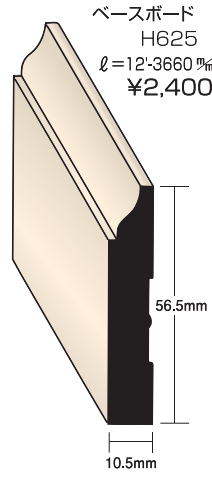
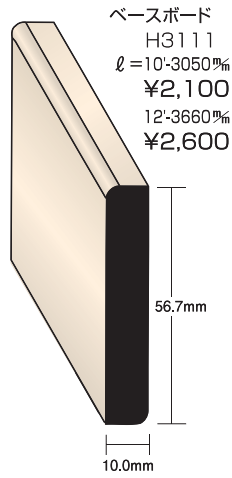
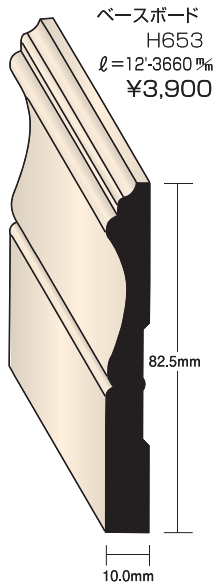

クラウン(廻り縁)・チェアレール

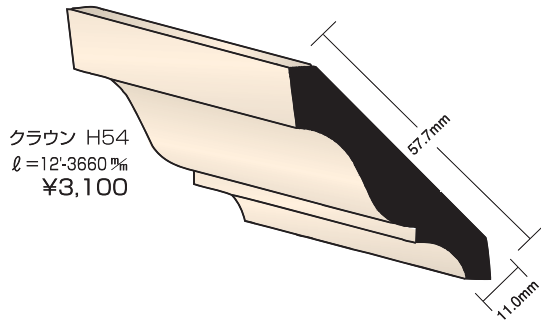

クラウン H54  
ℓ=12'・3660 ㎥  
¥3,100

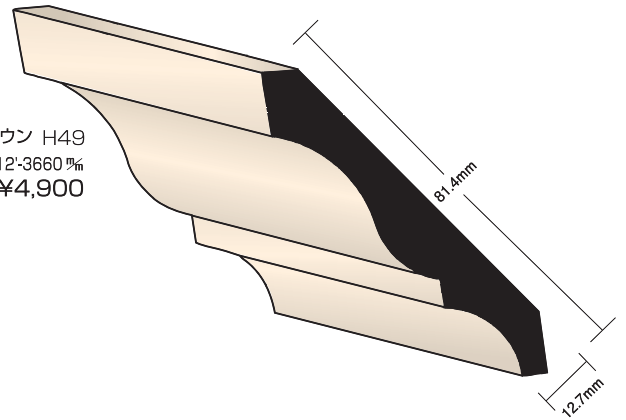

クラウン H49  
ℓ=12'・3660 ㎥  
¥4,900

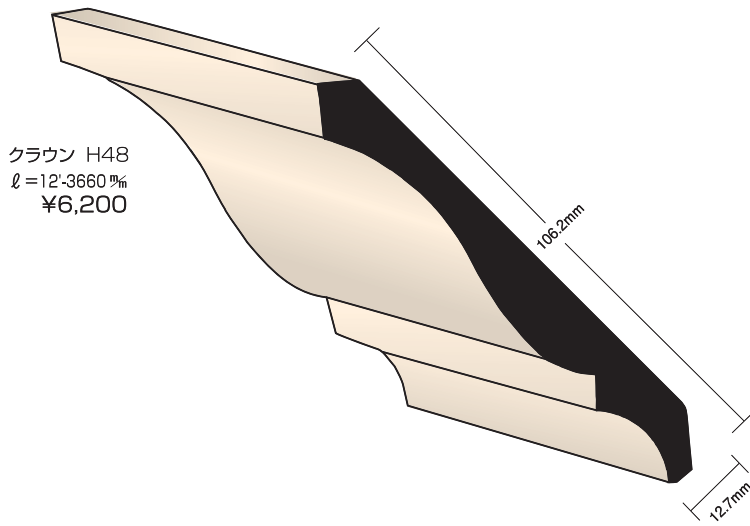

クラウン H48  
ℓ=12'・3660 ㎥  
¥6,200

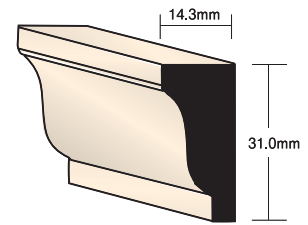

クラウン H3244  
ℓ=12'・3660 ㎥  
¥1,900

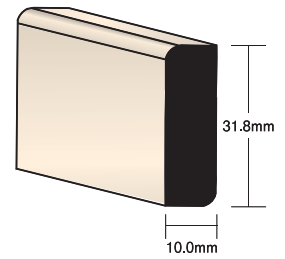

クラウン H3241  
ℓ=10'・3050 ㎥ ¥1,500  
ℓ=12'・3660 ㎥ ¥1,800

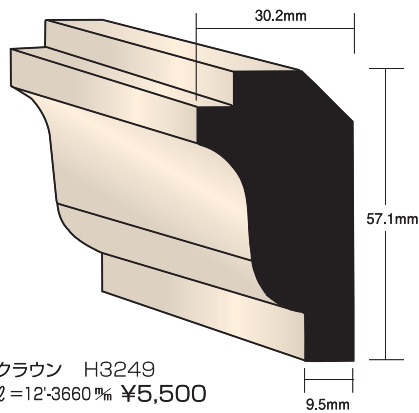

クラウン H3249  
ℓ=12'・3660 ㎥ ¥5,500  
※在庫確認

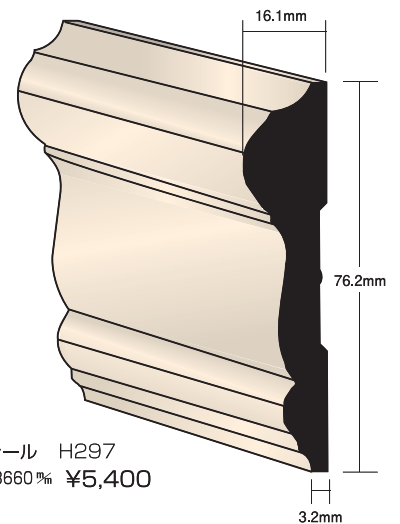

チェアレール H297  
ℓ=12'・3660 ㎥ ¥5,400

アウトサイドコーナー・パネリングキャップ・パネリング・パネルモールド

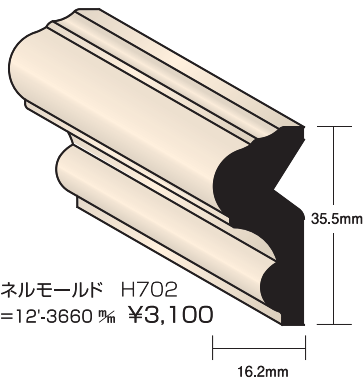

パネルモールド H702  
ℓ=12'・3660 ㊦ ¥3,100

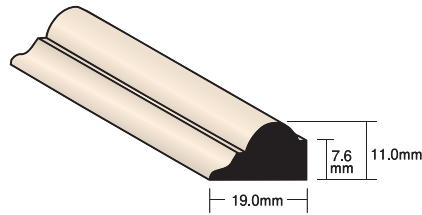

パネルモールド H703  
ℓ=10'・3050 ㊦ ¥1,600

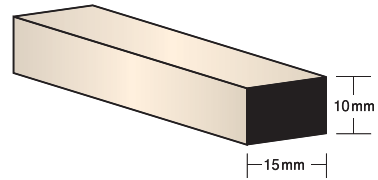

見切・雑巾摺 ℓ=2000 ㊦  
へムロック RC 701-20(10本入) ¥14,000  
パイン RCP 701-20(10本入) ¥9,000

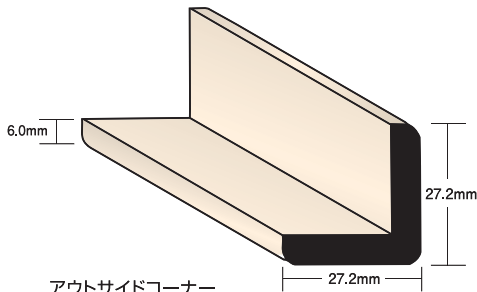

アウトサイドコーナー  
H3280  
ℓ=10'・3050 ㊦ ¥3,500

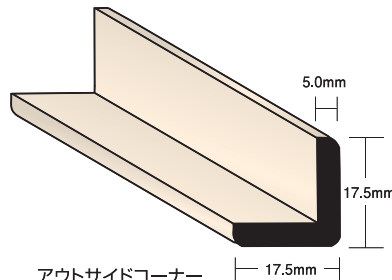

アウトサイドコーナー  
H3282  
ℓ=12'・3660 ㊦ ¥2,800

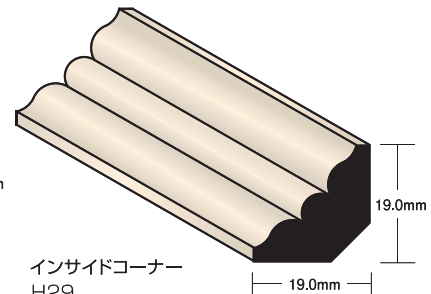

インサイドコーナー  
H29  
ℓ=13'・3965 ㊦ ¥2,400

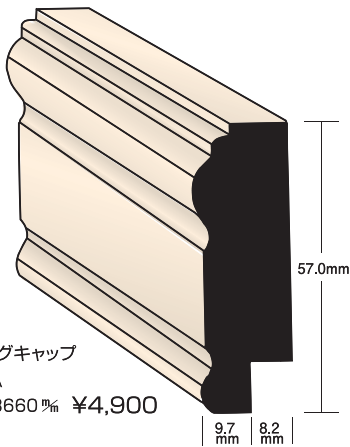

パネリングキャップ  
H392A  
ℓ=12'・3660 ㊦ ¥4,900

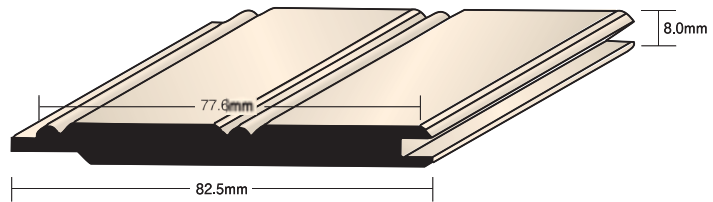

パネリング H216 板柁混合  
ℓ=3'・890 ㊦ 15枚入 ¥7,900  
8'・2440 ㊦ 15枚入 ¥33,000

ロゼット・プリンスブロック

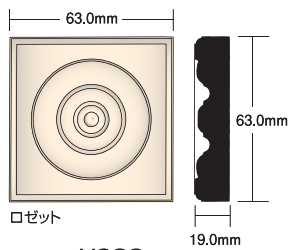

ロゼット  
HR2.5 ¥900

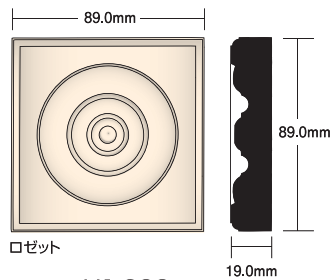

ロゼット  
HR3.5 ¥1,200

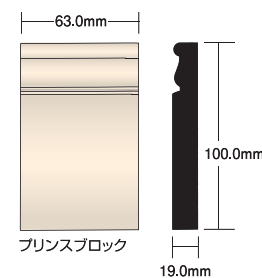

プリンスブロック  
HP2.5 ¥900

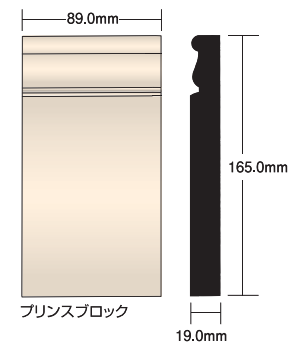

プリンスブロック  
HP3.5 ¥1,200

コーナー部材

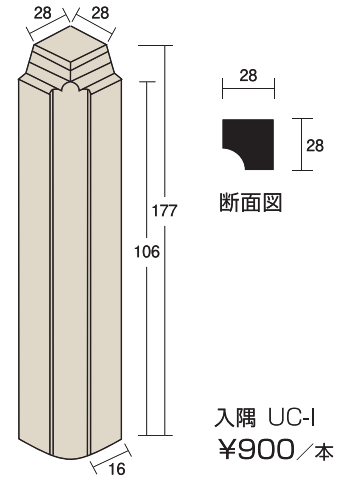
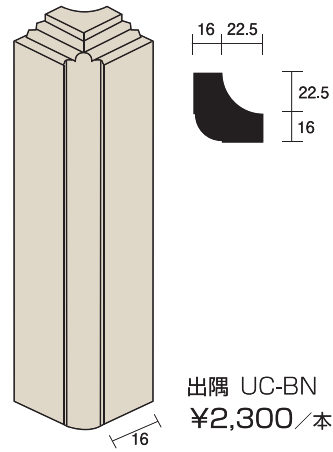
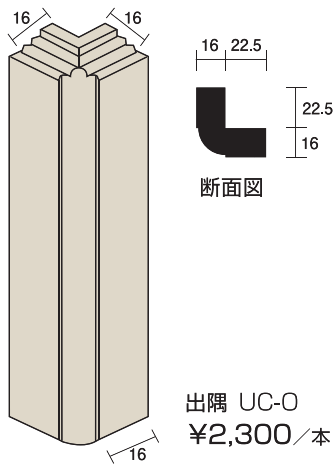

ペイント仕上用 モールディング

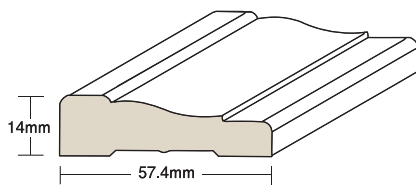

ケーシング MD356  
ℓ=7'-2135 ㊦ ¥1,200  
12'-3660 ㊦ ¥2,200

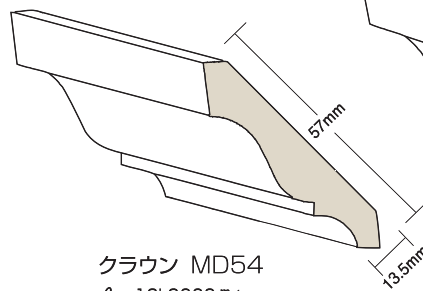

クラウン MD54  
ℓ=12'-3660 ㊦ ¥2,700

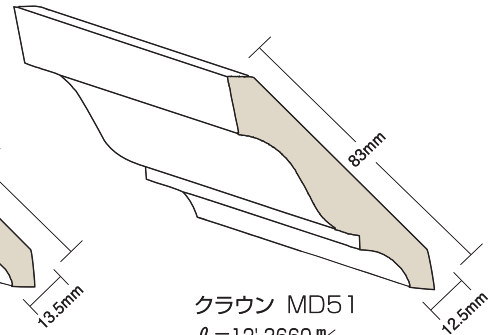

クラウン MD51  
ℓ=12'-3660 ㊦ ¥3,500

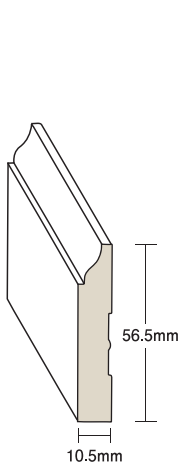

ベースボード MD625  
ℓ=12'-3660 ㊦ ¥2,600

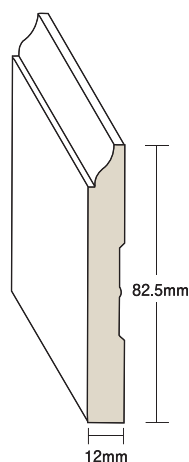

ベースボード MD623  
ℓ=12'-3660 ㊦ ¥3,600

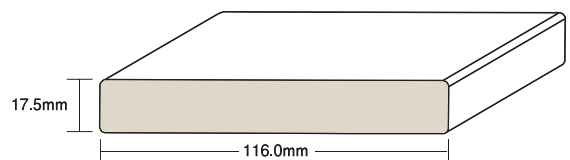

MDF S4Sボード MD1X5  
ℓ=12'-3660 ㊦ ¥3,900

## 内部造作材 レッドパイン フリー板

縦接ぎ無し(幅接ぎのみ)のフリー板です。  
棚板、笠木、階段、カウンターと色々な場所にお使い頂けます。

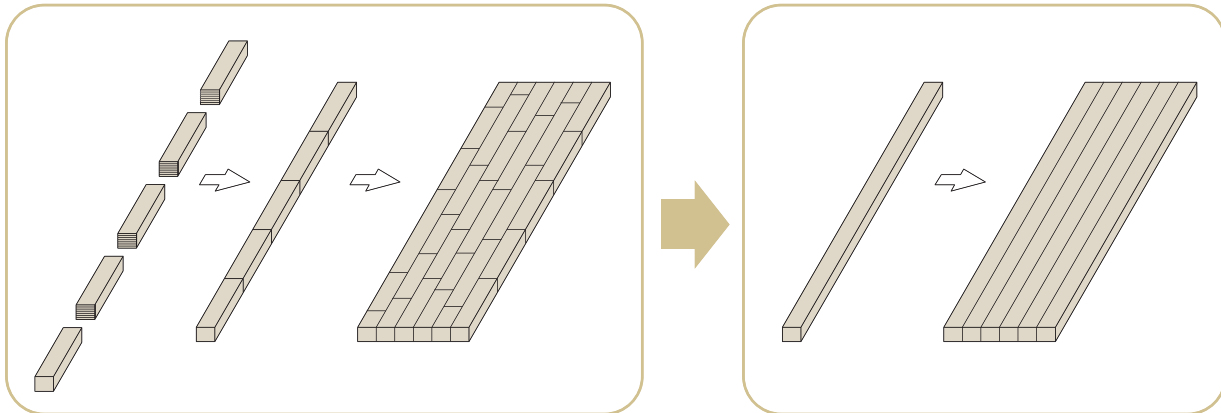

通常フリー板

幅接フリー板



## Aグレード／節無(板柁混合になります)

厚	巾	長さ	品番	価格
25	600	2200	RP600252200A	¥27,900



## Bグレード／節有(節、ヤニ壺パテ処理済)

厚	巾	長さ	品番	価格
20	600	2200	RP600202200B	¥17,900

厚	巾	長さ	品番	価格
25	650	3900	RP650253900B	¥42,900

厚	巾	長さ	品番	価格
30	450	3900	RP450303900B	¥28,200 ※在庫限り
30	600	3900	RP600303900B	¥51,900

厚	巾	長さ	品番	価格
35	1000	2200	RP100352200B	¥52,100

# 《内部造作材》 収納

材質・仕上/ラジアターパイン・クリアー塗装済(CL)

## 棚板 ラジアターパイン集成材

現場でカットのみして頂ければいい様に塗装済となっています。

棚板 L=1,800mm  
L=2,400mm

製品	サイズ			価格
	厚	巾	長さ	
棚板 ラジアターパイン集成材 クリアー塗装済(CL)	20	300	1800	¥7,000
	20	300	2400	¥9,400
	20	400	1800	¥9,400
	20	400	2400	¥12,500



## 各種部材

引掛柱は対向した壁面などに、各々2本ずつ合計4本を取り付け、専用棚受を用いて棚板を設置します。引掛柱には、棚受穴が一定のピッチで設けられていますので、好きな位置で棚板がセットできます。室内の棚・書棚・家具内部の棚・ディスプレイ棚などに御使用ください。

製品	サイズ	価格
引掛棚柱 材質:ステンレス (SUS430)	SPEタナハシラ-1820S 1,820mm	¥1,800/本
引掛柱用棚受 材質:ステンレス (SUS430)	SPEタナウケ-20S 20個入り/袋	¥3,900/袋
取付用ビス	SCビス 3-30 50本入り/袋	¥800/袋

- 棚柱は厚みが3mmと薄く、面付けでも棚板側面との隙間が気になりません。
- 棚板の高さ調整が20mmピッチで行え、数字を刻印しているため、高さ調整が簡単です。
- 棚受けは、正面からワンタッチで取り付けでき、「カチッ」という音で固定が確認できます。
- 薄型形状で展示物の邪魔になりません。
- スピーディで確実に棚柱への取り付け、取り外しができます。

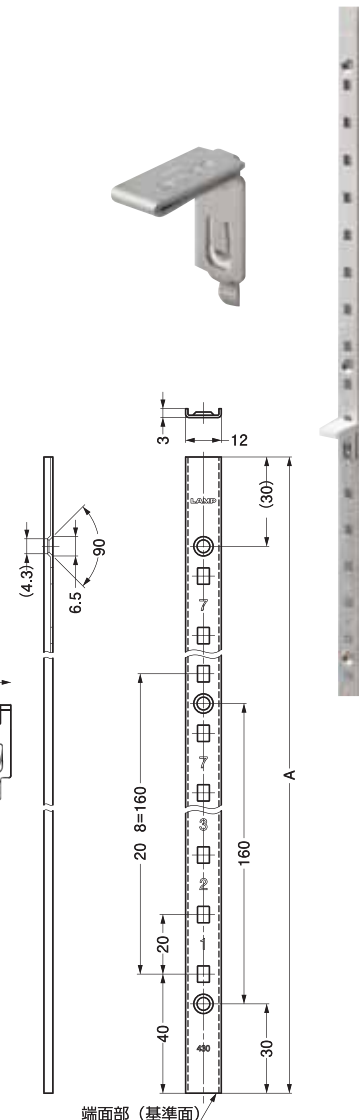
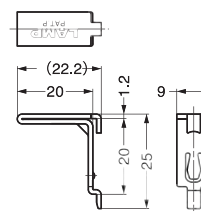

棚柱の厚みがわずか3mmでスッキリ納まります。



棚受は正面からワンタッチで取り付けでき、「カチッ」という音で固定が確認できます。



高耐荷重設計でしっかり支えます。

（御注意）上記耐荷重は棚板1枚当たり（棚受4個使い）の数値

# Paneling パネリング

【在庫品】

## パネリング

## PANELING



ヘムロック 腰壁 (裏)

H216-3 無塗装 リバーシブル 板柁混合  
8×77×890mm 15枚入 1.03㎡/梱包

¥7,900/梱包(¥7,670/㎡)

### ヘムロック パネリング

H216-8 無塗装 リバーシブル 板柁混合  
8×77×2440mm 15枚入 2.81㎡/梱包

¥33,000/梱包(¥11,744/㎡)



(表)



小さな入皮・節が含まれることがありますが天然木なのでご了承ください。



### レッドシダーパネリング

D3-8 節無 無塗装 板柁混合  
8×89×2440mm 6枚入 1.3㎡/梱包

¥21,500/梱包(¥16,538/㎡)



レッドシダーパネリング

上記以外の商品につきましてはお問い合わせください。



ファーモウッドは木材と同じです

ファーモウッドはその成分のほとんどが木のパウダーで作られています。  
そのため有害なVOC(揮発性有機化合物)を全く含んでいませんので安心してお使い頂けます。  
また、この安全性は世界的に認められたアメリカSCS科学協会にも証明されています。

ファーモウッドの特長

- 主成分が細かい木のパウダーであるため、乾燥後も自然な色の変化があり従来の補修材のように乾いたパテだけが目立つような事はありません。
- 従来の補修用パテのように乾くとやせるという事ありません。  
全6色ございます。使用する樹種の色に合わせてお選び頂けます。主成分が木材ですので着色することも可能です。
- 有機材を使用しておりませんので嫌な匂いがしません。



SCS科学協会の認証マーク



木材補修用パテ・ファーモウッド  
170g缶 全6色 ¥1,800/缶



ナチュラル



ファー/メープル



ホワイトパイン



バーチ



レッドオーク



ウォールナット



# Stairs

## 階段材

移動の為の空間ではなく、  
インテリアとしては家具の一つでもある階段。

映画で見たワンシーンのように象徴的な  
存在感あふれる階段をぜひご検討ください。

幅広く取り揃えた商品の中から、  
お好みのデザインをお選びいただけます。

L.J.スミスの階段材は、妥協しない耐久性と美しい外観を可能にするとてもユニークなデザインです。このL.J.スミス独特の特徴は他に類を見ない強さと美しさをお届けします。

コネクタ・キット・フィッティングはボルトでニューエルに固定されています。

バラストは tred にネジで固定されています。

ニューエルはボルトでしっかりと固定されています。

コネクタ・キット・フィッティング



フィッティングはニューエルにボルトで固定。より強度の高い階段手摺を実現。



グースネックの組立はボルトを使用し、より確実で強固な接続を保証。



すべての組立・施工金具は隠れているのででき上がったフィッティングは見苦しい釘穴、パテ、プラグの無い美しいものです。

従来のフィッティング



通常、仕上釘を使ってフィッティングをニューエルに固定するので、コネクタ・キット・フィッティングの強さには比べものになりません。



従来のグースネック・フィッティングは締め付け釘を使います。



締め付け釘、プラグを使った組立の場合との違いは一目瞭然!

L.J.スミス・バラスト



バラストを両頭ネジを使って固定するので階段手摺全体がより強いものになります。



金具は完全に隠れますので構造的強度を落とすことなくすっきりとした出来上りを実現。



彫刻部分が階段手摺の勾配に平行して流れるのでより完成されたデザインを演出。

他のバラスト



他のバラストはその下端にある一体型のダボで施工する為、確実にきつく取付することが難しく、階段手摺全体の強度にも影響を及ぼす。



仕上釘で固定するので釘穴がのこってしまう。多くの場合、その釘穴はパテ処理されていない...



上部彫刻部分はある程度階段手摺の勾配に沿って流れるが、下の部分は全くばらばら。見るからにデザインの完成度に欠ける。



樹種/レッドオーク  
仕上/無塗装

【在庫品】

ポスト・トゥ・ポスト用 ボックスニューエル・スクエア・バラスター **BOX NEWEL & SQUARE BALUSTER**

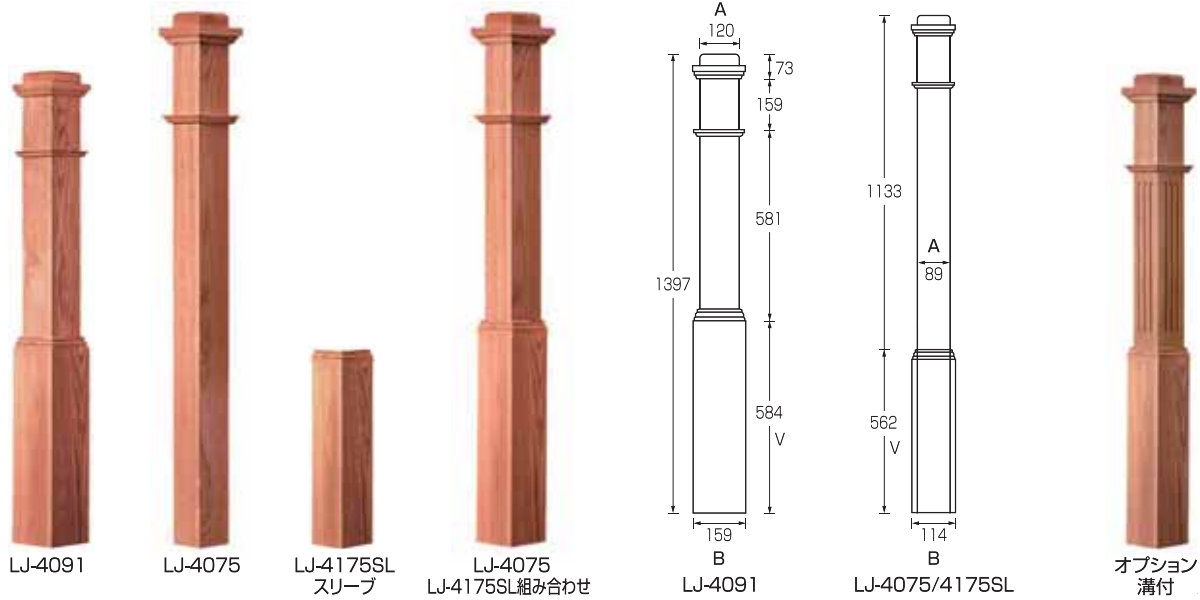

**ボックスニューエル(親柱)**

	長さ	A	B	V	価格
LJ-4091	1397mm	120mm	159mm	584mm	¥79,800
LJ-4075	1695mm	89mm	89mm		¥60,000
LJ-4175SL	562mm		114mm	562mm	¥18,800

オプション 溝加工【要打ち合わせ】  
●お問い合わせください



LJ-5060-42 LJF-5060-42(溝付)

**バラスター(小柱) 32mm角**

	長さ	価格
LJ-5060-42	1067mm	¥3,600
LJF-5060-42	1067mm	¥3,600



LJ-6701P LJ-6000F LJ-6045-14'

**ハンドレール(手摺)・フィレット・シューレール**

	長さ	価格
LJ-6701P-14'	4270mm	¥62,000
LJ-6000F	乱尺	¥600/フィート
LJ-6045-14'	4270mm	¥20,000

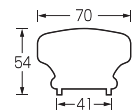





樹種/レッドオーク  
仕上/無塗装

【在庫品】

オーバーザ・ポスト用ニューエル・バラスター

NEWEL & BALUSTER



フィッティングを使用して、  
優雅に仕上げたタイプが  
オーバーザ・ポストです。  
建物に豪華なイメージを与えます。



ニューエル(親柱) 76mm角

	長さ	V	価格
LJ-4010	1092mm	381mm	¥18,500
LJ-4014	1270mm	559mm	¥21,000
LJ-4015	1473mm	762mm	¥28,600
LJ-4018	1854mm	1143mm	¥49,200



バラスター(子柱) 32mm角

	長さ	価格
LJ-5015 38"	965mm	¥2,600
LJ-5015 42"	1067mm	¥3,600

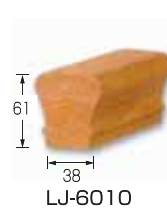

ハンドレール(手摺)

	長さ	価格
LJ-6010 SC 10'	3050mm	¥24,000
LJ-6010 SC 12'	3660mm	¥28,800
LJ-6010 SC 14'	4270mm	¥33,600

アイアンバラストー

IRON BALUSTER

L.J.スミスのアイアンバラストーは  
マイルドスチールと呼ばれる  
炭素合金でできた  
より強度の高い材質です。



NEW



LIH-1TW44 LIH-2TW44  
<長さ 1118mm> [13mm角]  
LIH-1TW44 ¥2,100  
LIH-2TW44 ¥2,200

LIH-1BASK44 LIH-2BASK44  
<長さ 1118mm> [13mm角]  
LIH-1BASK44 ¥3,200  
LIH-2BASK44 ¥4,100



<長さ 1118mm> [13mm角]  
LIH-30144 ¥6,400



LIH-19044 LIH-20044  
<長さ 1118mm> [13mm角]  
LIH-19044 ¥5,500  
LIH-20044 ¥5,900



トップ・ボトムベースセット  
LI-PROVL(上下セット)  
¥1,800



ボトムベース  
LI-SCR04  
¥700

フィッティング

FITTING



L.J.スミスのコネクタ・キットは適応性があり、組み合わせにより幅広い用途に対応可能です。

内部の構造は・・・



すべてのコネクタ・キット®は施工し易い様に下孔加工済みの本体と取り外し可能な上蓋(又は下蓋)から構成されており、取付金具は全て本体の中に隠れるようになっています。

踊り場、上がり切り、廻り階段等に使用されるコネクタ・キット・フィッティング

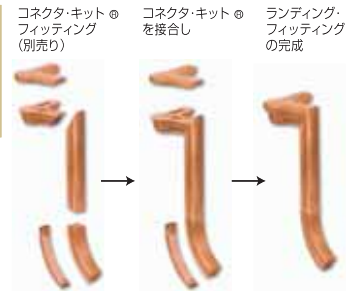

リターンエンド  
LJ-7009 ¥3,400



オープニングキャップ  
LJ-7019 ¥8,000



アップイージング  
LJ-7012SB ¥12,300



クォーターターン  
キャップ付  
LJ-7021-90° ¥16,400  
LJ-7021-135° ¥29,300



タンデムキャップ  
LJ-7020 ¥10,300

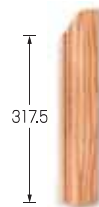

レールドロップ  
LJ-70RD ¥4,100



スターティングイージング  
キャップ付  
LJ-7010 ¥19,000

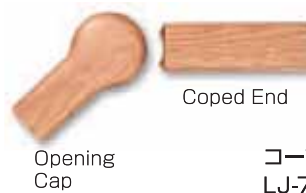

Coped End

Opening Cap  
コブドエンド  
LJ-7008 ¥7,300



樹種/レッドオーク  
仕上/無塗装

【在庫品】



左用ヴォリュート  
LJ-7030 ¥43,600



右用ヴォリュート  
LJ-7035 ¥43,600



左用クライミング  
ヴォリュート  
LJ-7031 ¥88,000



右用クライミング  
ヴォリュート  
LJ-7036 ¥88,000

### フィッティング 組み合わせ

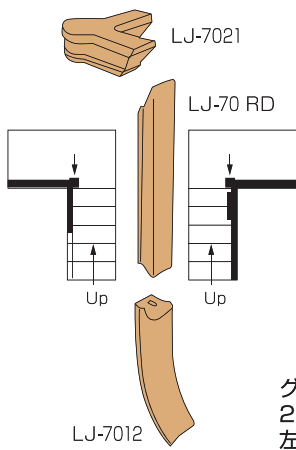

グースネック  
2ライザーキャップ付  
左右兼用

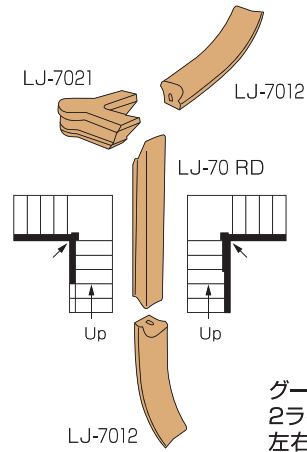

グースネック  
2ライザーキャップ付  
左右兼用

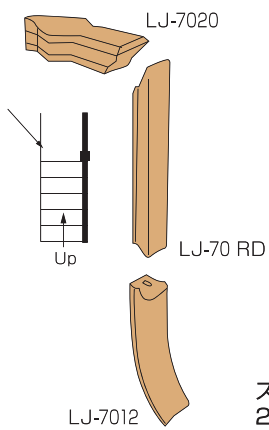

ストレートグースネック  
2ライザーキャップ付

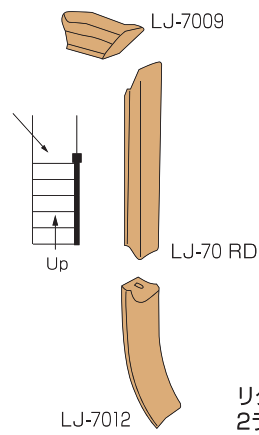

リターンエンドグースネック  
2ライザーキャップ付

トレッド・ライザー

TREAD・RISER

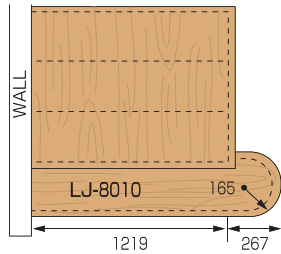

スターティングステップ  
シングル ブルノーズ  
LJ-8010-48" ¥71,900

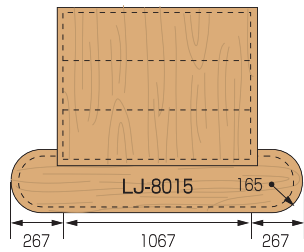

スターティングステップ  
ダブル ブルノーズ  
LJ-8015-42" ¥114,000



トレッド(踏板) <D:292 T:25>  
LJ-8070-42" 1067mm ¥12,500  
LJ-8070-48" 1219mm ¥14,600  
LJ-8070-72" 1829mm ¥27,200



トレッド(踏板) <D:292 T:25>  
LJ-8070MRT 42" 1067mm ¥17,500  
LJ-8070MRT 48" 1219mm ¥19,500

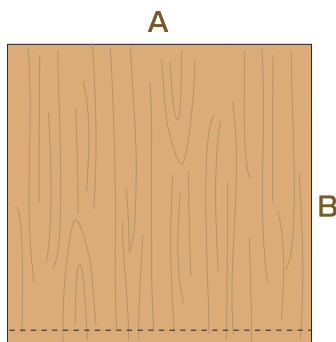

プラットフォーム(踊り場)  
LJ-8070WP 42" [A]1070 [B]1070 ¥118,000  
LJ-8070WP 48" [A]1219 [B]1219 ¥137,500

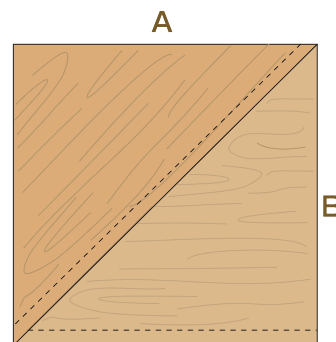

2段廻り  
LJ-8070W2 42" [A]1070 [B]1070 ¥179,900  
LJ-8070W2 48" [A]1219 [B]1219 ¥203,500

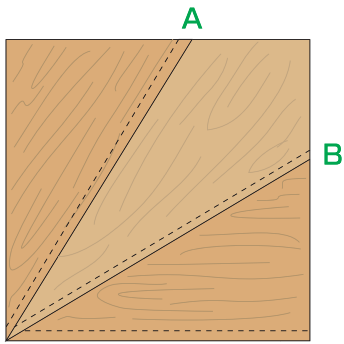

3段廻り

LJ-8070W3 42" [A] 1070 [B] 1070  
¥242,200

LJ-8070W3 48" [A] 1219 [B] 1216  
¥265,700



スカートボード(化粧ササラ板)

<H:285 T:19>

LJ-8912 [乱尺] ¥5,800/フィート



ライザー(蹴込板)

<H:203 T:19>

LJ-8075-42" 1067mm ¥5,500

LJ-8075-48" 1219mm ¥6,400

LJ-8075-72" 1829mm ¥10,200

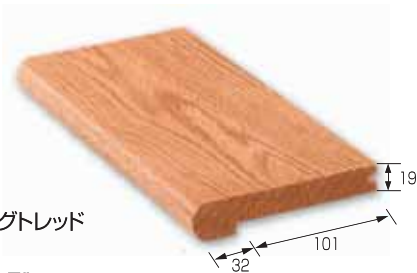

ランディングトレッド  
(上段框)

LJ-8090-5"

ℓ = 8'-2440mm ¥18,400

10'-3050mm ¥23,000

12'-3660mm ¥27,600

その他部材

ETC.



ノージング

LJ-8080-13" 330mm ¥800

LJ-8080 R/L [乱尺] ¥800/フィート



コープモールド

LJ-8095 R/L [乱尺] ¥300/フィート



L型コーナー見切り  
LJ-205-8' 2440mm ¥6,100

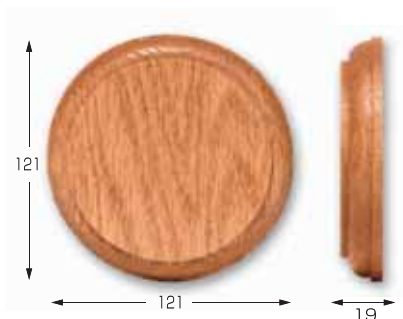

ラウンドロゼット  
LJ-7026 ¥2,400

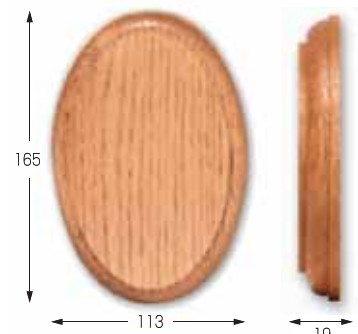

オーバルロゼット  
LJ-7027 ¥3,900

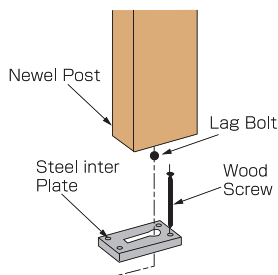

キーロックポストファスナー  
LJ-3005 ¥4,500

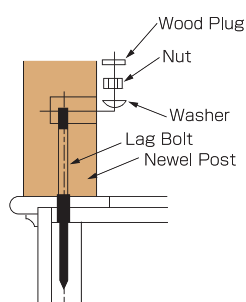

10"ニューエルポストファスナー  
LJ-3008 10" ¥4,800

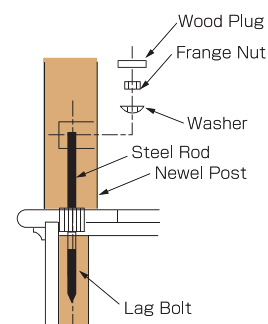

ニューエルポストファスナー  
LJ-3070 ¥3,600

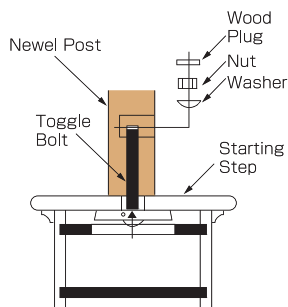

ニューエルマウントキット  
LJ-3071 ¥6,100

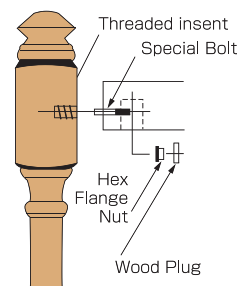

フラッシュマウントキット  
LJ-3075 ¥2,000

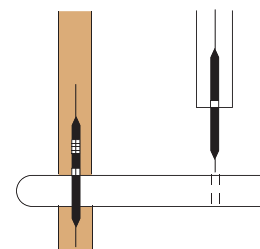

デュエルファストスクリュー(子柱用)  
LJ-3076(50本入) ¥4,300

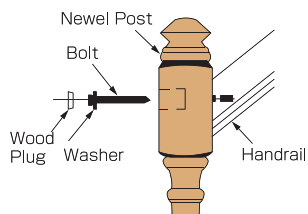

レールポストファスナー  
LJ-3078 ¥400

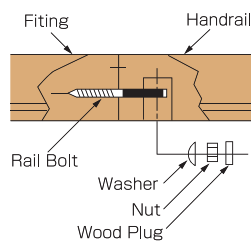

レールボルトキット  
LJ-3079 ¥700

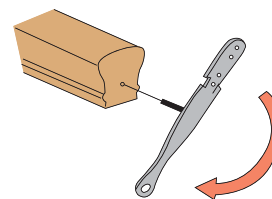

パーサツール  
LJ-3044 ¥6,400









*DeWils*

FINE CABINETRY SINCE 1959

# Kitchen

キッチンキャビネット

美しいキッチンには美味しい料理を生み出す  
不思議な力があります





# High Quality

## Horizons コレクション

F★★★★ 大臣認定 MFN-1279、MFN-1278、MFN-1277、MFN-1276

ヨーロッパスタイルの「ホライズン」はフレームレス・キャビネット。世界的信頼を集めるドイツblum社のスチール製金物を装備し、開閉時の物の出し入れがスムーズ+静か。キャビネット本体は重量や長年の使用にも耐える丈夫な構造はもちろんのこと、豊富なアクセサリを組み合わせれば細部に至るまでお望み通りのキッチンがあなたのものに。

モダンなデザインにエレガントな表情を加えた Horizonsシリーズのキッチン・ファニチャー。

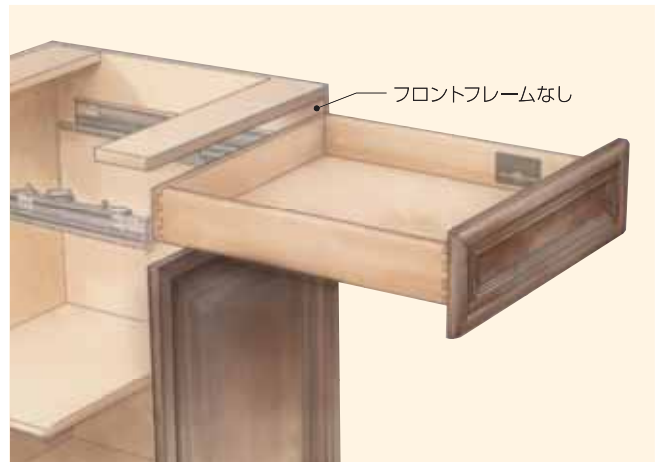

### ヨーロッパ金物メーカー最高峰、ドイツblum社金物装備

#### 引出し：タンデム・レール

引出しの奥が見やすいフルエクステンション・レールで重い物をのせてもタンデムテクノロジーによる引き出しから軽く開閉



#### 引出し+扉： フルモーション機能

閉まる手前でクッション機能が働き、静かな開閉を実現



#### 豊富にそろそろ 扉デザイン+開き勝手

##### デザイン

扉はキッチンの印象を決める大事な顔。ムク材、サーモfoil、グロスサーモ(鏡面仕上)などの素材からお好みのスタイルをお選びください

#### 硬化ビニールで お掃除が簡単

キャビネット内部は硬化ビニールを使用。汚れのふき取りが簡単で、清潔に保つ事ができます。他に、木目調(メイプルクリアー色)仕上あり

扉:Caelum 樹種:バンブー 色:チェリー&クリア(アイランド部分)

# “その確かな品質”

*Dewils*

FINE CABINETRY SINCE 1959

 受注発注品となります。納期はお問い合わせください。

## Designer コレクション

F★★★★ 大臣認定 MFN-1279、MFN-1278、MFN-1277、MFN-1276

アメリカの伝統的なスタイルであるフレームキャビネット。それが「デザイナーコレクション」ただ美しいだけでなく、何代にも引き継がれていく家具のように確かな技術で作られ木部の接合は蟻継ぎやダボなどを使用しネジなど極力使わない工夫がされています。

木材の種類はホライゾンシリーズと同じオーク・アルダー・チェリー・メープル等がございます。あなたの感性で自由にお選びください。

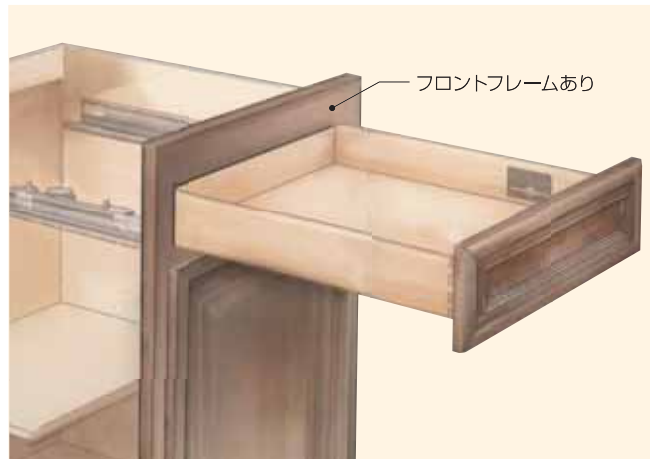

## 美しさを長く保つ硬質ワニス仕上げ

入念な手研磨の跡に施させるDewilsのワニス仕上げ。表面だけでなく深いところに至るまで美しく仕上げ、長年にわたり汚れやキズからキャビネットを守ります

## 丈夫な蟻継ぎ構造

引き出し側面は家具と同じようにムク材を蟻継ぎで接合。高い耐久性を実現しました



## Dewilsの優れた接合技術

一般的にはネジを使うジョイント部分にも、接着剤+ダボを使用。扉やフレームの接合部は強度な仕上がりとなっています



扉:Manhattan 樹種:メープル

# Accessories キャビネットを上手に組み合わせ、

バラエティーに富んだアクセサリーをアレンジし、  
世界に一つだけのキッチンをお届けします

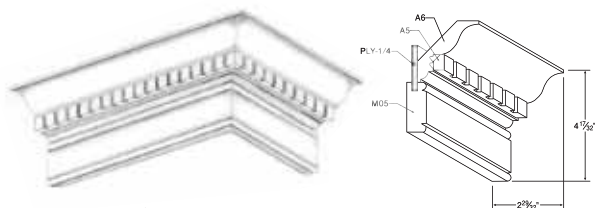

●モールドイングは様々な組み合わせが可能です



格子:クォーターアーチ



ガラス:リストラルM

デザインガラスを  
入れることができます

- リストラルM
- キャセドラル・クリアー
- アルトドイチェク



トップモールドイングを付ける  
ことによりデザイン性が  
増します



ウォールキャビネットの下に  
ワイングラスホルダーやカップ  
シェルフを取り付け



格子:3ライトマリオン

多彩な格子デザイン

- スクエア
- ローマンアーチ
- クォーターアーチ
- 3・4・5・7ライトマリオン  
etc



引き出しの中は  
カトラリーディバイダーを使用



カトラリー&ウテンシルドロ  
ワーインサート(デザイナー)





# お望みのデザインと機能性を両立

DeWils  
FINE CABINETS SINCE 1959

 受注発注品となります。納期はお問い合わせください。

## 機能的+見せる収納



ウィッカーバスケット  
(ホライゾン・デザイナー)  
常温保存可能な食材や  
キッチン小物などを



ウッドレイジーシーズン  
(ホライゾン・デザイナー)  
コーナーは回転棚で有効利用



引き出しの深さは2タイプ  
(ホライゾン・デザイナー)  
重い物でも  
らくらく取出可能



ガーベッジカン・ドロワー  
(ホライゾン・デザイナー)



## 施工例

使用用途に合わせて  
オーダー可能です

炊飯器を出し入れ  
するための引き出しを  
取り付けました



ミキサーを収納するために  
棚は半分の奥行にしました

## 収納量大。頼れるパントリー



パントリーキット(デザイナー)  
奥行きを利用して整理棚を二重に。  
缶詰等の食料品をたっぷり保存



トール プルアウトシェルフ  
(ホライゾン)  
引出式で見やすく収納

## ランドリー



扉: Antlia Thermofoil(ホライゾン)

# Door Style

## Horizons Designer 共通

## 扉



Mission



Dorado



Shaker



Shenandoah



Calypso



Triton



Orion



Oneide



Abington



Avalon

### 樹種



Red Oak



Alder



Maple



Cherry

### ステインカラー



Autumn Cherry



Blue



Brick



Butternut



Cacao



Caffe



Cinnamon



Crimson



Nutmeg



Sandstone



Ebony



Frost



Grape



Honey Wheat



Mahogany



Cherry



Clear



Moss



Salem Maple

### ペイントカラー

※一部不可のデザインがございます。詳しくはお問い合わせください。



Alabaster White

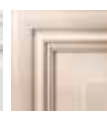

Beige



Brittany Blue



Cafe Cream



Fashion Grey



Juarez Flower



Just White



Larkspur



Not Quite White



Port



Provence Pear

印刷の色は、実際と異なっている事がございますのでサンプルでお確かめください。

 受注発注品となります。納期はお問い合わせください。

## Horizons Designer 共通

## 扉



Sirius



Taurus



Bremerton



Radisson



Altair

### グレイズオプション



Brown

Green

White

Black



Windermere



Somerset



Altair Thermofoil  
(ホライゾンのみ)



Monarch



Victoria



Manchester



Nottingham



Stonybrook  
\*引出デザインはオプション



Manhattan



Montclair



Madison



Monticello



Olympia

印刷の色は、実際と異なっている事がございますのでサンプルでお確かめください。



# Horizons Collection

I 型

2,700mmプラン



扉:ALTAIR (アルテア)  
樹種:オーク、メープル、アルダー、チェリー

[参考価格]

キャビネット	[1式] ¥1,187,000
カウンター(HI-MACS・シンク付)	[1式] ¥390,000
計	¥1,577,000

※フード、水栓、コンロなどの機器、取り付け費、現場までの運賃・消費税は含みません。

※扉の種類、色、仕上げのオプションなどにより値段が変わることがあります。詳しくはお問い合わせください。

※オーダーをいただいてからの製作となりますので納期については都度お問い合わせください。



【イメージ】上記特型プランとは内容が異なります。  
●扉/Orion ●樹種/アルダー ●色/100 バターナット

シンク Sink

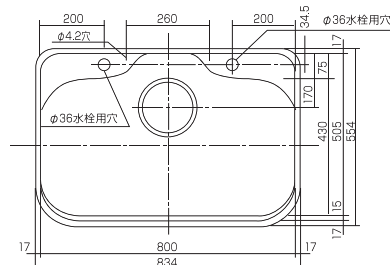

ステンレスアンダーシンク  
浅型ゴミ収納器付

ノブ Emtek



ローブノブ

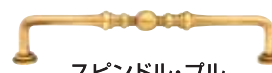

スピンドル・プル



ロープ・プル

色/Color <下記からお選びください>

- ポリッシュブラス(US3)
- フレンチアンティーク(US7)
- オイルラッドブロンズ(US10B)
- サテンニッケル(US15)
- ピューター(US15A)
- フラットブラック(US19)



Oil Rubbed Bronze (US10B)

Pewter (US15A)

Polished Brass (US3)

Polished Chrome (US26)

French Antique (US7)

Satin Nickel (US15)

# I型・L型 参考プラン

## カウンタートップ Counter Top

アイカ/人工大理石  
HI-MACS

### <ソリッドカラー>

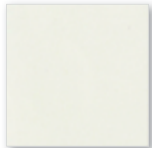

アークティック  
ホワイト  
(S-06)



ジミーホワイト  
(S-21)

### <細粒調>



グラン  
フロスティ  
(G-04J)



グランワールド  
ホワイト  
(G-37)

### <砂目調>

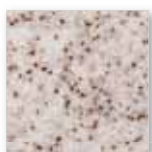

グレイサンド  
(G-02)



グランセサミ  
(G-83)

## L型

1,650×2,400mmプラン



扉: ALTAIR(アルテア)

樹種: オーク、メイプル、アルダー、チェリー

### [参考価格]

キャビネット [1式] ¥1,517,000

カウンター(HI-MACS・シンク付) [1式] ¥610,000

計 ¥2,127,000

※フード、水栓、コンロなどの機器、取り付け費、現場までの運賃・消費税は含みません。

※扉の種類、色、仕上げのオプションなどにより値段が変わることがあります。詳しくはお問い合わせください。

※オーダーをいただいてからの製作となりますので納期については都度お問い合わせください。



●扉/Thermfoil ●色/120 White

【イメージ】上記L型プランとは内容が異なります。



# Stove

薪ストーブ

火のまわりに家族が集まりやすらぐ・・・  
それは古くからあった人々の生活です。  
薪ストーブは時代の流れに対応し  
最新のテクノロジーで製造。  
心地よい暖かさをお届けしています。



最新テクノロジーの結晶。  
ダッチウエスの薪ストーブシリーズ。

【在庫品 納期約2週間】

薪ストーブ/ダッチウエスト

DUTCHWEST WOOD STOVES



キャタリック燃焼/鋳物製

## フェデラル コンベンションヒーター

世界初キャタリックコンバスター搭載  
アメリカンクラシックスタイルの高性能ストーブ

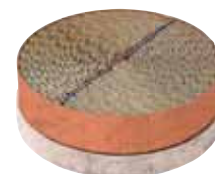

世界の薪ストーブの概念を覆した“キャタリック燃焼”

世界最高峰のクリーンな  
排出ガスを誇る  
キャタリックコンバスター。

鋳物による二重構造から放出される輻射熱と対流が、まんべんなく部屋を暖めます



スモールFA225  
¥350,000



ラーズ FA265  
¥410,000



エクストララーズFA285  
¥460,000

モデル名	最大薪長さ (cm)	最大燃焼時間 (時間)	最大熱出力 (kcal)	最大暖房面積 (㎡)	排気煙量 (g/時)	寸法 (mm)	重さ (kg)
FA225 スモール	48	8	8,800	126	1.1	H750×W560×D590	172
FA265 ラーズ	55	9	10,100	144	1.4	H750×W660×D590	197
FA285 エクストララーズ	63	12	13,900	216	1.3	H835×W720×D650	287





【在庫品 納期約2週間】

薪ストーブ/ダッチウエスト

DUTCHWEST WOOD STOVES



リーンバーン燃焼/鋳物製

**エンライト** 最新の燃焼システム「リーンバーン燃焼」を採用した次世代ストーブ

4次燃焼を  
実現させた  
驚異の燃焼システム



スモールFA247  
¥380,000



ミディアムFA248  
¥440,000



ラージFA249  
¥500,000

青黒く放つ光沢は  
日本限定カラー  
「パーモントナイト」



スモールFA247VN  
¥440,000



ミディアムFA248VN  
¥500,000



ラージFA249VN  
¥560,000

モデル名	最大薪長さ (cm)	最大燃焼時間 (時間)	最大熱出力 (kcal)	最大暖房面積 (㎡)	排気煙量 (g/時)	寸法 (mm)	重さ (kg)
FA247 スモール	48	10	10,100	130	1.41	H750×W625×D610	181
FA248 ミディアム	56	12	13,100	149	1.49	H757×W695×D640	191
FA249 ラージ	61	14	17,600	223	1.31	H826×W756×D672	218

モデル名	最大薪長さ (cm)	最大燃焼時間 (時間)	最大熱出力 (kcal)	最大暖房面積 (㎡)	排気煙量 (g/時)	寸法 (mm)	重さ (kg)
FA247VN スモール	48	10	10,100	130	1.41	H750×W625×D610	181
FA248VN ミディアム	56	12	13,100	149	1.49	H757×W695×D640	191
FA249VN ラージ	61	14	17,600	223	1.31	H826×W756×D672	218



## エクスプローラー 1

エクスプローラーシリーズ最小モデルでありながら、クワドラ パーン システムにより想像を超える暖房能力を発揮。ストーブいっぱいまでに広がる窓ガラスからは、同じ表情を見せない美しい炎が楽しめ、時間の経過を忘れてしまいます。



クラシックブラック  
EXP1BK  
¥450,000



ホーローマホガニー  
EXP1MH  
¥550,000



ホーローホワイト  
EXPWH  
¥550,000

モデル名	最大薪長さ (cm)	最大燃焼時間 (時間)	最大熱出力 (kcal)	最大暖房面積 (㎡)	排気煙量 (g/時)	寸法 (mm)	重さ (kg)
EXP1BK クラシックブラック	46	8	13,200	222	2.2	H705×W603×D632	247
EXP1MH ホーローマホガニー	46	8	13,200	222	2.2	H705×W603×D632	247
EXPWH ホーローホワイト	46	8	13,200	222	2.2	H705×W603×D632	247





【在庫品 納期約2週間】

薪ストーブ/クアドラファイヤー

QUADRA FIRE STOVE



## 3100 リミテッド エディション

特許を取得したクワドラ パーン システムが、最高の燃焼パフォーマンスを発揮。自動燃焼制御システム(ACC)による信頼性と確実な着火で本格燃焼までをサポートします。背面にはリアヒートシールドが備わり、対流熱を前方に放出します。輻射熱と対流熱により部屋をくまなく暖めてくれます。ストーブと一体化したログラックは、約1日分の薪を保管できます。サイドにはサンドカラーのタイルがクラシックブラックのストーブを際立たせ、存在感をアピール。



クラシックブラック 3100LE  
¥400,000

モデル名	最大薪長さ (cm)	最大燃焼時間 (時間)	最大熱出力 (kcal)	最大暖房面積 (㎡)	排気煙量 (g/時)	寸法 (mm)	重さ (kg)
3100LE クラシックブラック	41	10	14,400	242	1.1	H978×W641×D677	183

薪ストーブ／ライス

STOVE／RAIS



ライス リナ RS331  
¥490,000

## ライス リナ

美しさと機能性を兼ね備えた優美な外観が特徴です。  
ふくらみを帯びたフロントの大きなガラスにひととき美しい炎がゆらぎ、サイドパネルに傾きをこらして設置スペースをスリムにしました。住宅はもちろん、セカンドハウスやガレージなどにもおすすめのデザインです。エアクールハンドルは熱くなりにくくグリップが良いので、ドアの開まりもピタリと快適。灰をゆすって落とすシェイキング・グレードと灰受け皿も備えています。煙突位置はトップか後部で選択可、外気を給気するエアシステムにより高気密住宅への設置も可能です。

モデル名	最大熱出力 (kcal)	最大暖房面積 (㎡)	燃焼効率 (%)	排気煙量 (g/時)	寸法 (mm)	重さ (kg)
ライス リナ RS331	5,200	90	79	1.39	H902×W464×D410	105



ライス Q-TEE2  
¥490,000

## ライス Q-TEE2

シックでエレガントなキュービックスタイル。大きな燃焼室は燃焼効率が高く、強度も高いため多くの空気を取り込むことができます。  
大きな窓から燃え盛る力強い炎を堪能できます。  
薪を積むラックのアシンメトリーなデザインも特徴的で、職人の技が光るエアクールハンドルと合わせて、新鮮な審美的効果を演出しています。エアシステムが標準装備です。

モデル名	最大熱出力 (kcal)	最大暖房面積 (㎡)	燃焼効率 (%)	排気煙量 (g/時)	寸法 (mm)	重さ (kg)
ライス Q-TEE2	6,900	120	81	1.8	H883×W582×D410	147

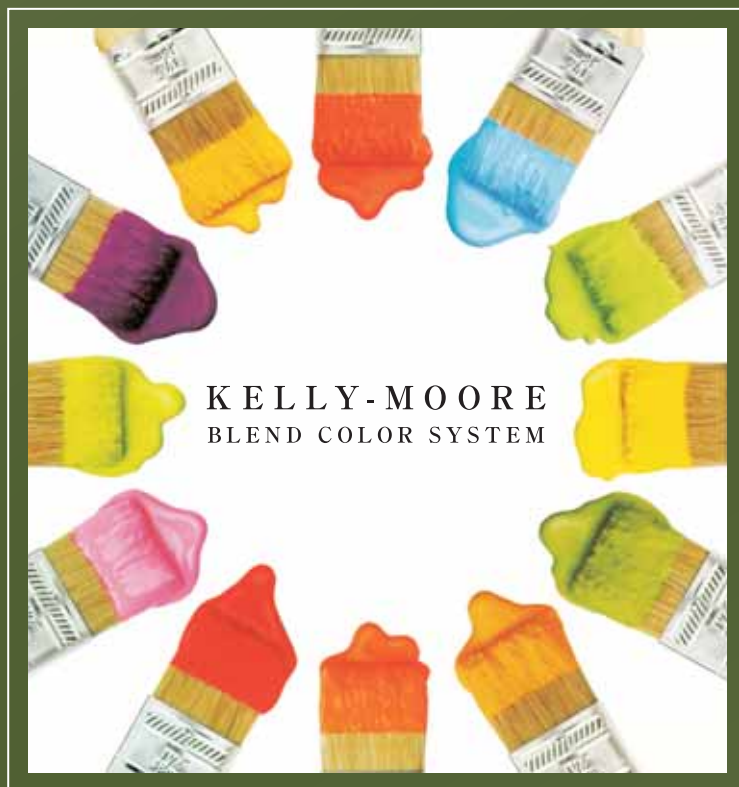

# Kelly-Moore

水性塗料

限りなく無公害な塗料“ケリーモア”  
光がもたらす無限の色彩のなかから希望にかなった  
ペイントカラーをご用意。  
ブレンドカラーシステムでどのような色味や艶も  
忠実に繊細に調合してお届けいたします。





# V.O.C.ゼロだから、 笑顔がもっと輝く。

大事な家族が住む家だから、大切なのは安心で、快適であること。

子供のことを考えると、塗料の有害性や臭いなど、躊躇してしまうポイントがたくさんある。

そんなとき、私のイメージを変えてくれる塗料に出会った。ケリーモア・ペイント。

V.O.C.を全く含まない水性アクリル100%の塗料だから、住む人にやさしくて、臭いもない。

3000色以上を用意したブレンドカラーシステムで、好みの色が見つかります。

塗り替えも自由に楽しめて、ペイントって実はエコロジーで経済的。

これからの生活には、ペイントが一番いいかも知れない。

守りたいものがあるから、私はケリーモア。

安心して呼吸できる空気、きれいな色に包まれて、笑顔がもっと輝く。



## ENVIRO COTE

INTERIOR 100% ACRYLIC FINISH

SCS-Gold

F☆☆☆☆

エンバイロコートは、アメリカにおけるトップブランド塗料。V.O.C.ゼロ、アクリル100%だからこそ実現できる様々なメリットを持ち、健康への配慮、繊細な色合い、耐久性、すべてにおいて最高レベルの品質を誇ります。世界一厳しい基準SCSでゴールド認定を取得、ホルムアルデヒド放散が最も少ない「F☆☆☆☆」に認定されているほか、日本より厳しいアメリカ環境保護局(E.P.A) Test Method 24に合格。学校や病院など公共施設にも多く使用されています。



V.O.C.  
ゼロ



**KELLY-MOORE**  
PAINTS™

1946年アメリカ合衆国カリフォルニア州にWilliam H.KellyとWilliam E.Mooreが設立したケリーモア・ペイント社。現在約170の直営店を持ち、年間2000万ガロン以上を生産するアメリカのペイント業界トップ5に入る企業です。生産の85%をプロユースとして塗装業者に販売、プロから最も支持されているのがケリーモア・ペイントです。環境問題に対する意識も高く、ISO9002、ISO14001を取得。世界一環境基準が厳しいことで知られるカリフォルニア州に於いて、清潔な水質保持に貢献した企業に選ばれました。カリフォルニア州における学校、病院、美術館、ホテル、オフィスなど公共の建物に使用する認定商品として85%のシェアを持っています。



# V.O.C.ゼロ

## 水性アクリル100%

ケリーモア・ペイントは、シンナーやトルエンといった有害な溶剤を一切含まない水性アクリル100%。施工中・施工後も塗料特有の臭いがなく、つねに気持ちよく、安心して過ごせます。また、水性アクリルの特性である強い表面張力が、色ムラを防ぐため、美しい仕上がりを簡単に実現できます。

## 耐久性・耐候性

酢酸ビニル・塩化ビニル系樹脂を添加していないアクリル100%塗料のため、撥水性・耐紫外線能力が高く、耐蝕耐色性に優れています。割れや剥がれ、接着力の低下が起きにくく安定した耐候性を保ちます。また、傷がついたときも上塗りするだけで簡単に補修でき、水洗いも可能です。



スクラブテスト  
専用の機器を使いワイヤーブラシ  
で200回往復する摩耗テスト

## 無添加

ケリーモア・ペイントは、生産工場における高品質な生産・在庫管理を徹底することなどによって、防腐剤などの添加物を必要としません。人と環境にやさしい、V.O.C.ゼロのペイントを実現しています。

## 3,000 color

自分好みの仕上がりが自由に楽しめるのもケリーモアの大きな特徴です。3000色以上のカラー、3種類の仕上がりやつや(フラット、サテン、セミグロス)。コンピューター管理のブレンドカラーシステムによって、ひと缶ひと缶、忠実に繊細に調合してお届けします。



## KELLY-MOORE PAINTS

### EXTERIOR COTE

エクステリアコート 屋外用ペイント

耐候性・施工性に優れ、タッチアップなどの補修もしやすい、アメリカにおけるペイント業界の目標とされる屋外用ペイントです。ゴールデンゲートブリッジをはじめ、スペースニードル、セーフィコ球場などの有名な建築の外壁にも多く使われています。



### PRIMER

ケリーモア専用プライマー

エンバイロコートと同じく、SCS-Goldを取得している、石膏壁ボード用プライマーをはじめ、様々な用途や下地に合わせてお使いいただける、4種類の専用プライマーをご用意しています。塗装における下表面準備の問題を、ケリーモアのプライマー製品が解決します。

詳しくは裏表紙をご覧ください。



### RECYCLE PAINT e-COTE

リサイクルペイント イーコート

屋外用ペイント

倉庫や現場で使われなかったペイントを再び使えるようにリサイクルしたペイントで、リサイクル製品の使用を指定される政府・公共の建物などに使用されています。16色、フラット、エッグシェル、サテンの3種類のつやをご用意。



【在庫品 納期約1週間】

## エンバイロコート

## ENVIRO COTE



5ガロン缶



1ガロン缶



1クオート缶

**ENVIRO COTE**  
INTERIOR 100% ACRYLIC FINISH  
エンバイロコート **屋内用ペイント**

用途●室内用各種ボード、木部、クロス、石材等の壁面 性質●水溶性、アクリル100%  
特性●V.O.C. (揮発性有機化合物)は0.3%以下=米国内環境保護局 (Environmental Protection Agency) Test Method 24に合格、乾燥後無臭  
乾燥●下地処理後1時間、仕上げ塗装後4時間(気温22℃、湿度50%) 取扱い●ケリーモア純正プライマー(下地処理剤)を使用  
カラー●オーダーによるブレンドカラーシステム つや●フラット、サテン、セミグロスの3タイプ  
容量●5ガロン缶(18.93L)、1ガロン缶(3.79L)クォーツ缶(0.95L)

### エンバイロコート:内装用 ENVIRO COTE

品番	つや	内容量	本体価格	1回塗布面積
1500	フラット(つや消し)	1クオート(0.94L)	¥3,500	8~10㎡
		1ガロン(3.8L)	¥9,600	32~40㎡
		5ガロン(19L)	¥37,000	160~200㎡
1510	サテン(3分つや)	1クオート	¥3,800	8~10㎡
		1ガロン	¥10,500	32~40㎡
		5ガロン	¥39,400	160~200㎡
1520	セミグロス(7分つや)	1クオート	¥4,300	8~10㎡
		1ガロン	¥12,500	32~40㎡
		5ガロン	¥48,000	160~200㎡

		ミディアムカラー (末尾-2、-M)等	ディープカラー (末尾-3、-D)等	ニュートラルカラー (末尾-5、-N)等
濃色割増価格	1クオート	+¥400	+¥500	+¥700
	1ガロン	+¥1,600	+¥2,000	+¥2,800
	5ガロン	+¥8,000	+¥10,000	+¥14,000

※色番号末尾-R、-Y、-Bの色は別途お見積いたします。数字のみの色番号についてはお問い合わせください。  
※色指定の塗りサンプルは1クオート缶をお買い上げいただけます。

### プライマー:専用下地処理剤 PRIMER

品番	用途	内容量	本体価格	1回塗布面積
971	屋内:石膏ボード SCS-GOLD ゼロV.O.C	1ガロン	¥5,300	32~40㎡
		5ガロン	¥24,000	160~200㎡
247	屋外:コンクリート・コンクリートブロック・ 石材・煉瓦・スタッコ・石膏ボード	1ガロン	¥7,400	32~40㎡
		5ガロン	¥32,600	160~200㎡
295	屋内外:木材・金属・プラスチックボード・石膏・煉瓦・ コンクリート・コンクリートブロック・ ガラス・タイル・プラスチック	1ガロン	¥8,800	32~40㎡
		5ガロン	¥40,000	160~200㎡
255	屋内外:木材(アク止め)	1ガロン	¥9,500	32~40㎡
		5ガロン	¥43,000	160~200㎡

### カラーチャート COLOR CHART

品名	内容	本体価格
カラースタジオコレクション	約1,600色の色見本帳	¥5,000



カラースタジオコレクション

※特注色の作成には別途調色料¥2,500~がかかります。  
※塗布面積は下地等により異なります。・出荷証明書を発行いたします。  
※為替の変動により予告なく価格を変更する場合があります。  
※価格は税抜表示です。また別途送料を申し受けます。

【在庫品】

## ドライウォール

## DRYWALL

ドライウォール工法は、北米では 既に30年以上、木造で耐火建築物を造る工法として使われております。また、ドライウォール工法は土塗り壁同様に、呼吸をし、湿度を調整し、高い遮音性と断熱性を持ち、構造耐力を担う耐力壁を作ることが出来るほか、ペイント仕上げ、漆喰・珪藻土仕上げ、壁紙仕上げなど豪華なインテリアからカジュアルな仕上げまで、全ての仕上げの下地処理に最適であり、欧米など住宅先進国では最も信頼されて使われている工法です。

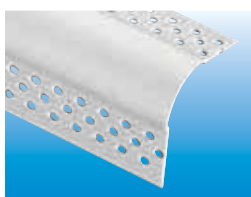

■商品詳細  
 <商品名> 3/4"R プルノーズコーナービート  
 L=10' (3048mm)  
 <補足事項> プラスティック製  
 ■価格 ¥1,200/本

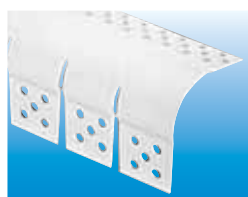

■商品詳細  
 <商品名> 3/4"R アーチプルノーズコーナービート  
 L=10' (3048mm)  
 <補足事項> プラスティック製  
 アーチウェイ又は曲線出隅に使用  
 ■価格 ¥1,800/本



■商品詳細  
 <品番> Hamilton #36030  
 <商品名> ジョイントテープ  
 2 1/16"×500'  
 (52mm×152m)  
 <補足事項> ペーパーテープ  
 ■価格 ¥2,000/巻

▲在庫確認要



■商品詳細  
 <品番> Hamilton #50010  
 <商品名> ファイバーメッシュテープ白  
 2"×300' (51mm×914m)  
 <補足事項> セルフ接着  
 ■価格 ¥3,500/巻

▲在庫確認要



■商品詳細  
 <商品名> テーピング  
 ジョイントコンパウンドライト  
 <補足事項> 3.5ガロン入り・下塗り用  
 ■価格 ¥5,400/個

▲在庫確認要



■商品詳細  
 <商品名> トッピング  
 ジョイントコンパウンド  
 <補足事項> 3.5ガロン入り/箱  
 中塗り・上塗り用  
 ■価格 ¥5,400/個

▲在庫確認要

※その他、工具等はお問い合わせください。