



# Stairs

## 階段材

移動の為の空間ではなく、  
インテリアとしては家具の一つでもある階段。

映画で見たワンシーンのように象徴的な  
存在感あふれる階段をぜひご検討ください。

幅広く取り揃えた商品の中から、  
お好みのデザインをお選びいただけます。

L.J.スミスの階段材は、妥協しない耐久性と美しい外観を可能にするとてもユニークなデザインです。このL.J.スミス独特の特徴は他に類を見ない強さと美しさをお届けします。

コネクタ・キット・フィッティングはボルトでニューエルに固定されています。

バラストはトレッドにネジで固定されています。

ニューエルはボルトでしっかりと固定されています。

コネクタ・キット・フィッティング



フィッティングはニューエルにボルトで固定。より強度の高い階段手摺を実現。



グースネックの組立はボルトを使用し、より確実で強固な接続を保証。



すべての組立・施工金具は隠れているのででき上がったフィッティングは見苦しい釘穴、パテ、プラグの無い美しいものです。

従来のフィッティング



通常、仕上釘を使ってフィッティングをニューエルに固定するので、コネクタ・キット・フィッティングの強さには比べものになりません。



従来のグースネック・フィッティングは締め付け釘を使います。



締め付け釘、プラグを使った組立の場合との違いは一目瞭然!

L.J.スミス・バラスト



バラストを両頭ネジを使って固定するので階段手摺全体がより強いものになります。



金具は完全に隠れますので構造的強度を落とすことなくすっきりとした出来上りを実現。



彫刻部分が階段手摺の勾配に平行して流れるのでより完成されたデザインを演出。

他のバラスト



他のバラストはその下端にある一体型のダボで施工する為、確実にきつく取付することが難しく、階段手摺全体の強度にも影響を及ぼす。



仕上釘で固定するので釘穴がのこってしまう。多くの場合、その釘穴はパテ処理されていない...



上部彫刻部分はある程度階段手摺の勾配に沿って流れるが、下の部分は全くばらばら。見るからにデザインの完成度に欠ける。



樹種/レッドオーク  
仕上/無塗装

【在庫品】

ポスト・トゥ・ポスト用 ボックスニューエル・スクエア・バラスター **BOX NEWEL & SQUARE BALUSTER**

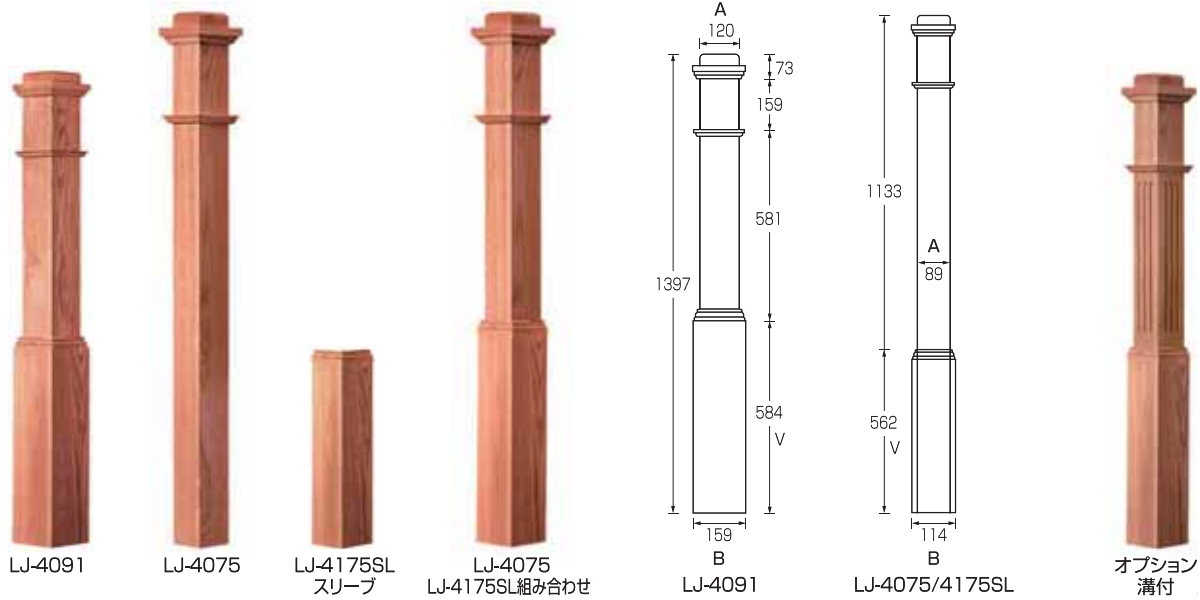

**ボックスニューエル(親柱)**

	長さ	A	B	V	価格
LJ-4091	1397mm	120mm	159mm	584mm	¥79,800
LJ-4075	1695mm	89mm	89mm		¥60,000
LJ-4175SL	562mm		114mm	562mm	¥18,800

オプション 溝加工【要打ち合わせ】  
●お問い合わせください



LJ-5060-42" LJF-5060-42"(溝付)

**バラスター(小柱) 32mm角**

	長さ	価格
LJ-5060-42"	1067mm	¥3,600
LJF-5060-42"	1067mm	¥3,600



LJ-6701P LJ-6000F LJ-6045-14'

**ハンドレール(手摺)・フィレット・シューレール**

	長さ	価格
LJ-6701P-14'	4270mm	¥62,000
LJ-6000F	乱尺	¥600/フィート
LJ-6045-14'	4270mm	¥20,000

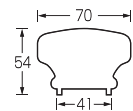



樹種/レッドオーク  
仕上/無塗装

【在庫品】

オーバーザ・ポスト用ニューエル・バラストー

NEWEL & BALUSTER



フィッティングを使用して、  
優雅に仕上げたタイプが  
オーバーザ・ポストです。  
建物に豪華なイメージを与えます。



ニューエル(親柱) 76mm角

	長さ	V	価格
LJ-4010	1092mm	381mm	¥18,500
LJ-4014	1270mm	559mm	¥21,000
LJ-4015	1473mm	762mm	¥28,600
LJ-4018	1854mm	1143mm	¥49,200

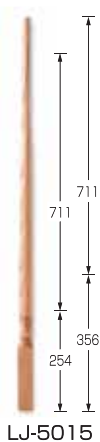

バラストー(子柱) 32mm角

	長さ	価格
LJ-5015 38"	965mm	¥2,600
LJ-5015 42"	1067mm	¥3,600

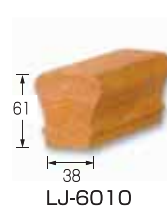

ハンドレール(手摺)

	長さ	価格
LJ-6010 SC 10'	3050mm	¥24,000
LJ-6010 SC 12'	3660mm	¥28,800
LJ-6010 SC 14'	4270mm	¥33,600

アイアンバスター

IRON BALUSTER

L.J.スミスのアイアンバスターは  
マイルドスチールと呼ばれる  
炭素合金でできた  
より強度の高い材質です。



NEW



LIH-1TW44 LIH-2TW44  
<長さ 1118mm> [13mm角]  
LIH-1TW44 ¥2,100  
LIH-2TW44 ¥2,200

LIH-1BASK44 LIH-2BASK44  
<長さ 1118mm> [13mm角]  
LIH-1BASK44 ¥3,200  
LIH-2BASK44 ¥4,100



<長さ 1118mm> [13mm角]  
LIH-30144 ¥6,400



LIH-19044 LIH-20044  
<長さ 1118mm> [13mm角]  
LIH-19044 ¥5,500  
LIH-20044 ¥5,900



トップ・ボトムベースセット  
LI-PROVL(上下セット)  
¥1,800



ボトムベース  
LI-SCR04  
¥700

フィッティング

FITTING



L.J.スミスのコネクタ・キットは適応性があり、組み合わせにより幅広い用途に対応可能です。

内部の構造は・・・



すべてのコネクタ・キット®は施工し易い様に下孔加工済みの本体と取り外し可能な上蓋(又は下蓋)から構成されており、取付金具は全て本体の中に隠れるようになっています。

踊り場、上がり切り、廻り階段等に使用されるコネクタ・キット・フィッティング

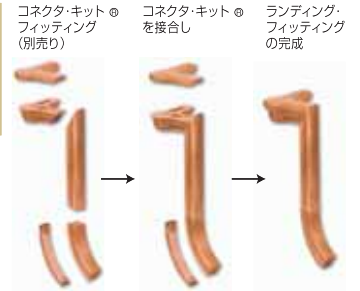

リターンエンド  
LJ-7009 ¥3,400



オープニングキャップ  
LJ-7019 ¥8,000



アップイージング  
LJ-7012SB ¥12,300



クォーターターン  
キャップ付  
LJ-7021-90° ¥16,400  
LJ-7021-135° ¥29,300



タンデムキャップ  
LJ-7020 ¥10,300

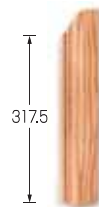

レールドロップ  
LJ-70RD ¥4,100

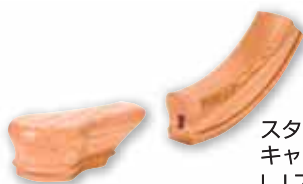

スターティングイージング  
キャップ付  
LJ-7010 ¥19,000

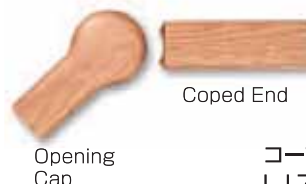

Coped End  
Opening Cap  
コーブドエンド  
LJ-7008 ¥7,300

樹種/レッドオーク  
仕上/無塗装

【在庫品】



左用ヴォリュート  
LJ-7030 ¥43,600



右用ヴォリュート  
LJ-7035 ¥43,600



左用クライミング  
ヴォリュート  
LJ-7031 ¥88,000



右用クライミング  
ヴォリュート  
LJ-7036 ¥88,000

### フィッティング 組み合わせ

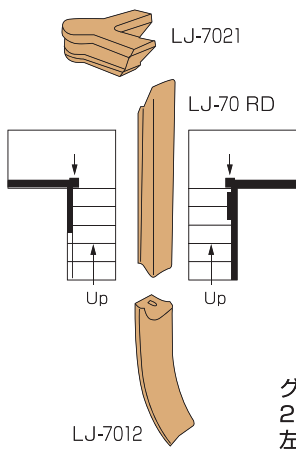

グースネック  
2ライザーキャップ付  
左右兼用

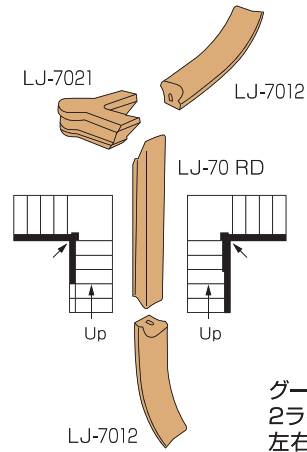

グースネック  
2ライザーキャップ付  
左右兼用

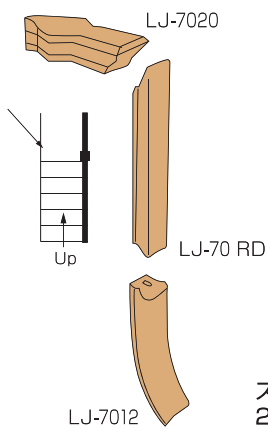

ストレートグースネック  
2ライザーキャップ付

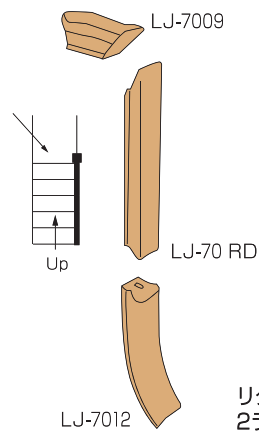

リターンエンドグースネック  
2ライザーキャップ付

トレッド・ライザー

TREAD・RISER

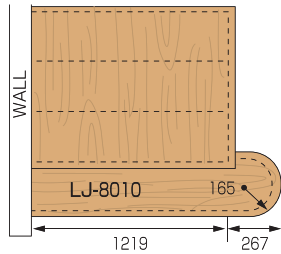

スターティングステップ  
シングル ブルノーズ  
LJ-8010-48" ¥71,900

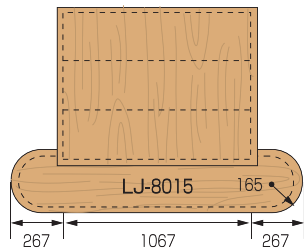

スターティングステップ  
ダブル ブルノーズ  
LJ-8015-42" ¥114,000



トレッド(踏板) <D:292 T:25>  
LJ-8070-42" 1067mm ¥12,500  
LJ-8070-48" 1219mm ¥14,600  
LJ-8070-72" 1829mm ¥27,200



トレッド(踏板) <D:292 T:25>  
LJ-8070MRT 42" 1067mm ¥17,500  
LJ-8070MRT 48" 1219mm ¥19,500

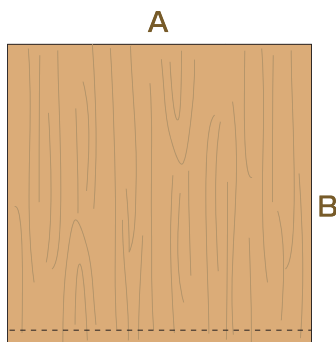

プラットフォーム(踊り場)  
LJ-8070WP 42" [A]1070 [B]1070 ¥118,000  
LJ-8070WP 48" [A]1219 [B]1219 ¥137,500

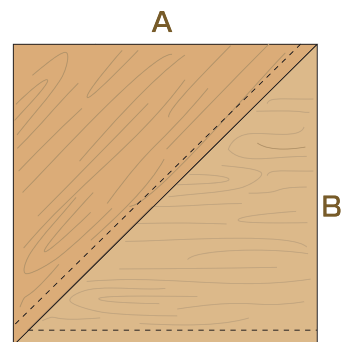

2段廻り  
LJ-8070W2 42" [A]1070 [B]1070 ¥179,900  
LJ-8070W2 48" [A]1219 [B]1219 ¥203,500



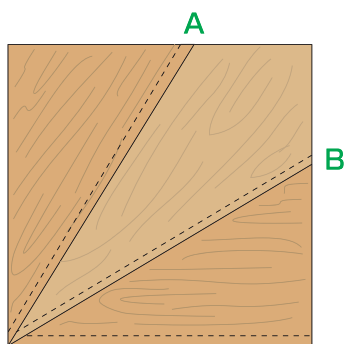

3段廻り

LJ-8070W3 42" [A] 1070 [B] 1070  
¥242,200

LJ-8070W3 48" [A] 1219 [B] 1216  
¥265,700



スカートボード(化粧ササラ板)

<H:285 T:19>

LJ-8912 [乱尺] ¥5,800/フィート



ライザー(蹴込板)

<H:203 T:19>

LJ-8075-42" 1067mm ¥5,500

LJ-8075-48" 1219mm ¥6,400

LJ-8075-72" 1829mm ¥10,200

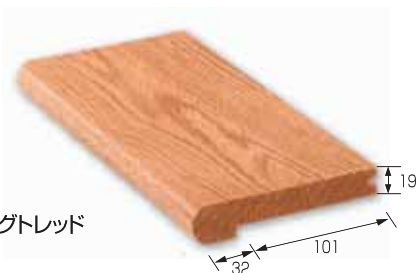

ランディングトレッド  
(上段框)

LJ-8090-5"

ℓ = 8'-2440mm ¥18,400

10'-3050mm ¥23,000

12'-3660mm ¥27,600

その他部材

ETC.



ノージング

LJ-8080-13" 330mm ¥800

LJ-8080 R/L [乱尺] ¥800/フィート



コープモールド

LJ-8095 R/L [乱尺] ¥300/フィート



L型コーナー見切り  
LJ-205-8' 2440mm ¥6,100

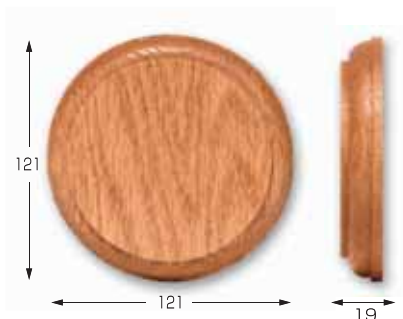

ラウンドロゼット  
LJ-7026 ¥2,400

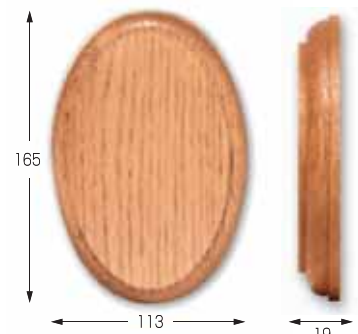

オーバルロゼット  
LJ-7027 ¥3,900

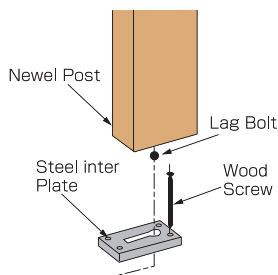

キーロックポストファスナー  
LJ-3005 ¥4,500

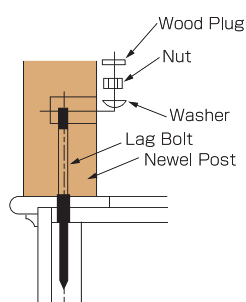

10"ニューエルポストファスナー  
LJ-3008 10" ¥4,800

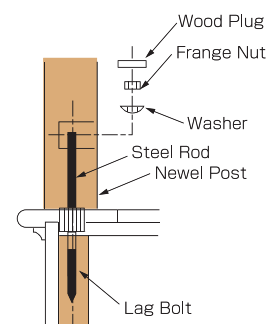

ニューエルポストファスナー  
LJ-3070 ¥3,600

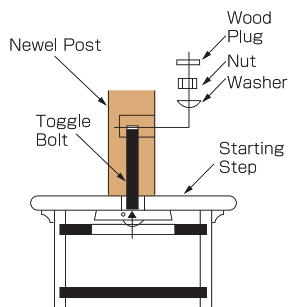

ニューエルマウントキット  
LJ-3071 ¥6,100

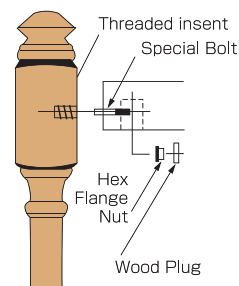

フラッシュマウントキット  
LJ-3075 ¥2,000

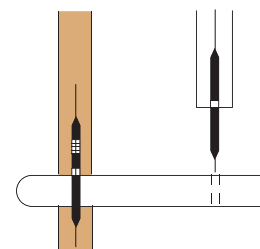

デュエルファストスクリュー(子柱用)  
LJ-3076(50本入) ¥4,300

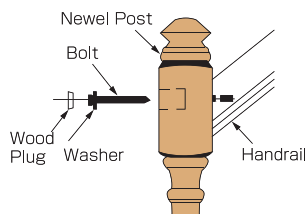

レールポストファスナー  
LJ-3078 ¥400

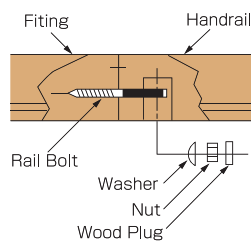

レールボルトキット  
LJ-3079 ¥700

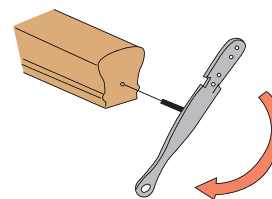

パーサツール  
LJ-3044 ¥6,400

## サーキュラー階段

## カスタムオーダー

「自分のライフスタイルに合った自分だけのオリジナルデザインが欲しい…。」  
そんなご要望にお応えするカスタムメイドの階段も承ります。

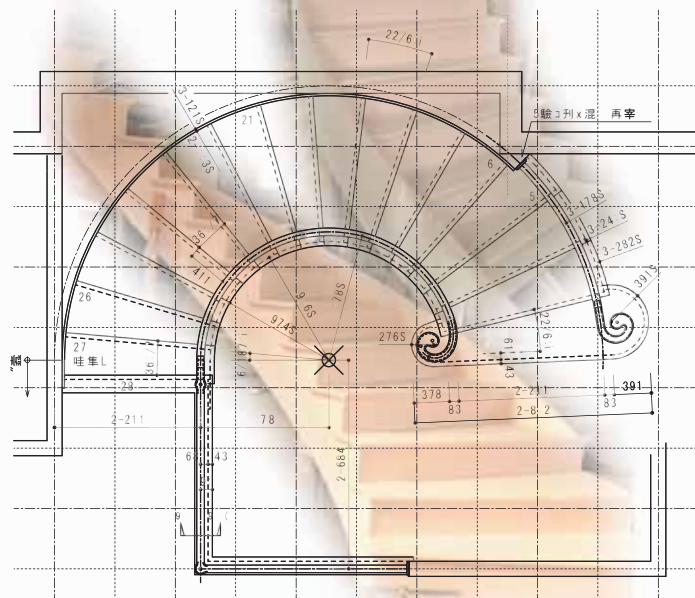

### 製作日数

- 本体 / 25~35日  
(オーク以外の手すりは約60~90日)

### 樹種

- レッドオーク
- ハードメイプル
- チェリー
- その他

※詳しくは弊社担当までお問い合わせください。

