



Doors

木製ドア

木ならではの暖かみと風合いが
そこに暮らす家族に安らぎを与える木製ドア。
様々な住空間のコーディネートに合わせて
豊富なデザインの中から選び頂けます。

【在庫品】

外部ドア

EXTERIOR



F-4040
3/0(915)
¥165,800



F-7662
3/0(915)
Glass:透明ペア ¥166,700
クロスリード ¥289,000



オプション
ディンティルシェルフ
F-9541 ¥35,700



F-6861
3/0(915)
リストラルM(クロスリード)
¥193,300



オプション
ディンティルシェルフ
F-9541 ¥35,700



F-7218
3/0(915) Clear
透明ペア ¥272,000



オプション
ディンティルシェルフ
F-9541 ¥35,700



F-7304
3/0(915)
¥261,000



F-6536
3/0(915)
黒モール ¥261,500

外部ドアは防腐対策として縦框下部にUltra Block®を使用しております。

上記以外の商品につきましてはお問い合わせください。



【在庫品】

外部ドア

EXTERIOR



F-4230 Bullion
3/0(915)
¥156,700



F-4234 Black "Venetia" II
3/0(915)
¥185,400



F-7002 LowE
2/6(762)
2/8(813)
¥121,200



F-7501 LowE
2/6(762)
2/8(813)
¥218,000



F-4230 Bullion

外部ドアは防腐対策として縦框下部にUltra Block®を使用しております。

●全ての外部ドアはインテリアドアとしてもお使いいただけます。

※このページの商品は全て受注発注品となります。【納期:約75~90日】

外部ドア

EXTERIOR



F-4975
3/0(915)
Glass:透明ペア
¥538,700

ARTIST
COLLECTION®



F-4977
3/0(915)
Glass:透明ペア
¥571,400

※ガラスが、逆のタイプもございます。

ARTIST
COLLECTION®



F-7400
3/0(915) Clear
Glass:透明ペア
¥415,900

※ガラスが、逆のタイプもございます。

CONTEMPORARY
EXTERIOR DOORS



F-49906
3/0(915) Clear
Glass:透明ペア
¥395,500

CONTEMPORARY
EXTERIOR DOORS



F-7421
3/0(915) Clear
Glass:透明ペア
¥619,500

CONTEMPORARY
EXTERIOR DOORS



F-7405
3/0(915) Clear
Glass:透明ペア
¥191,500

CONTEMPORARY
EXTERIOR DOORS

外部ドアは防腐対策として縦框下部にUltra Block®を使用しております。

上記以外の商品につきましてはお問い合わせください。



F7860



F7501



F7408



F4985 SUNSET



F4040



F7504

外部用ドアパーツ

木製外部ドアパーツ(ヘムロック無塗装)

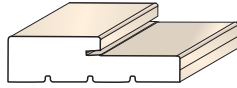

2×4用外部ドア枠
 EG3439B-3'(1067mm) ¥3,800/本
 EG3439B-7'(2135mm) ¥7,600/本
 EG3439B-9'(2745mm) ¥16,000/本

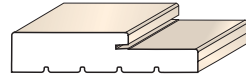

2×6用外部ドア枠
 EG3443B-3'(1067mm) ¥5,000/本
 EG3443B-7'(2135mm) ¥10,000/本

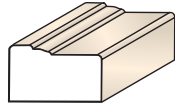

ブリックモールド(外部用額縁)
 H180-3'(1067mm) ¥1,700/本
 H180-7'(2135mm) ¥3,400/本
 H180-9'(2745mm) ¥6,500/本

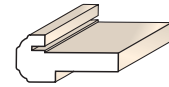

外部アストラガル
 MHASTO4(2440mm) ¥12,000/本

樹脂製外部ドアパーツ

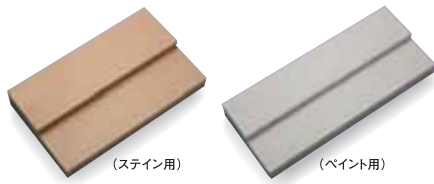

外部プロフレームドア枠(ステン用)
 PRF7181ST-3'(1067mm) ¥9,000/本
 PRF7181ST-7'(2135mm) ¥18,000/本
 外部プロフレームドア枠(ペイント用)
 PRF7181-3'(1067mm) ¥9,000/本
 PRF7181-7'(2135mm) ¥18,000/本

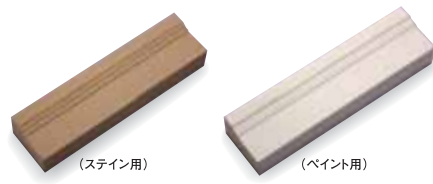

プロフレーム ブリックモールド(ステン用)
 MLDWM180-4'S(1220mm) ¥2,850/本
 MLDWM180-8'S(2440mm) ¥5,700/本
 プロフレーム ブリックモールド(ペイント用)
 MLDWM180-4'(1220mm) ¥2,300/本
 MLDWM180-8'(2440mm) ¥4,600/本

外部ドアパーツ

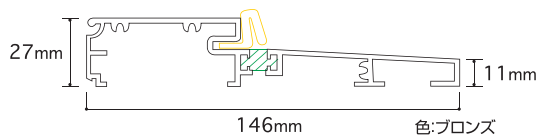

【外開き用】
 ボトムシル(アルミ製沓摺り)
 BTSL-3'(991mm) ¥14,300/本
 BTSL-6'(1982mm) ¥28,600/本

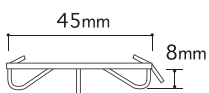

ボトムウェザーストリップ
 色:ブラウン ¥1,800/本

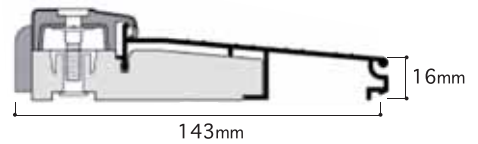

【内開き用】
 ボトムシル(アルミ製沓摺り)
 P2000-3'(991mm) ¥15,500/本
 P2000-7'(1850mm) ¥31,000/本

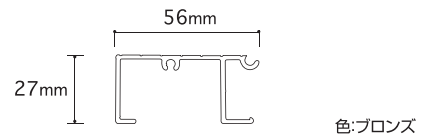

ボトムシル エクステンダー(延長用沓摺り)
 BTSLE-3'(915mm) ¥7,300/本
 BTSLE-6'(1830mm) ¥14,600/本

印刷の色は実際と異なっている事がございます。

外部用ドアパーツ



外部用ヒンジ 127×102

| | |
|------|----------|
| US-3 | ¥4,500/枚 |
| US-5 | ¥4,500/枚 |
| シルバー | ¥6,000/枚 |
| ブラック | ¥6,000/枚 |
| GB | ¥6,000/枚 |



フランス落し

| | |
|------|----------|
| US-3 | ¥2,600/ケ |
| US-5 | ¥2,600/ケ |
| シルバー | ¥2,600/ケ |
| ブラック | ¥2,600/ケ |
| GB | ¥2,600/ケ |

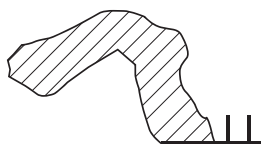

ドア枠用

| | |
|---------------|----------|
| ウェザーストリップ | 色:ブラウン |
| EBD-3(965mm) | ¥700/本 |
| EBD-7(2033mm) | ¥1,400/本 |



ドアクローザー

| | |
|------------------|---------|
| P-182 | ¥17,000 |
| (アンバー・ホワイト・シルバー) | |
| (ゴールド・ブラック) | |
| 補助板 | ¥3,000 |

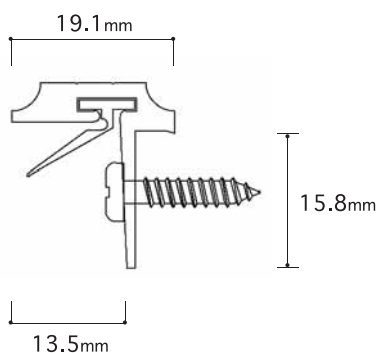

ドアガード

| | |
|--------------|-----------|
| サテンニッケル | ¥17,500/本 |
| ℓ = 2032mm | |
| ※現場での加工が必要です | |

印刷の色は実際と異なっている事がございます。

外部用ドアパーツ

外部ドアパーツ表〔シングルドア〕

| 内容・仕様 | 数量 | 単位 |
|--|---------------------|---------|
| 外部ドア枠 3' | 1 | 本 |
| 外部ドア枠 7' | 2 | 本 |
| ボトムシル 3' | 1 | 本 |
| *ボトムシルエクステンダー 3' (延長用沓摺) | 1* | 本 |
| <u>*2X6用ヘムロック枠を使用の場合、必要となります。</u> | | |
| ウェザーストリップ 3' | 1 | 本 |
| ウェザーストリップ 7' | 2 | 本 |
| ブリックモールド 3' | 1 | 本 |
| ブリックモールド 7' | 2 | 本 |
| <u>**樹脂プロフレーム額縁は、4'(1220mm)・8'(2440mm)となります。</u> | | |
| 外部ドア用ヒンジ | 127×102-〇〇 (*〇〇:色) | 3 枚 |
| ボトムウェザーストリップ 3' | ※オプション | (1) 本 |
| | 2X4用木製(ヘムロック)枠セット | ¥58,800 |
| | 2X6用木製(ヘムロック)枠セット | ¥72,100 |
| | 樹脂プロフレーム(ペイント用)枠セット | ¥87,800 |
| | 樹脂プロフレーム(ステイン用)枠セット | ¥90,550 |
| ※ドアガード | ※オプション | ¥17,500 |
| 外部ドア 吊込加工/ノックダウン加工 | シングルドア 吊元:LH/RH | ¥21,500 |

※ハンドルセットは含まれておりません。別途、P26～お選びください。

外部ドアパーツ表〔ダブルドア・親子ドア(子=OPEN)〕

| 内容・仕様 | 数量 | 単位 |
|--|-------------------------------|----------|
| 外部ドア枠 7' | 3 | 本 |
| ボトムシル 6' | 1 | 本 |
| *ボトムシルエクステンダー 6' (延長用沓摺) | 1* | 本 |
| <u>*2X6用ヘムロック枠を使用の場合、必要となります。</u> | | |
| ウェザーストリップ 7' | 4 | 本 |
| ブリックモールド 7' | 3 | 本 |
| <u>**樹脂プロフレーム額縁は、4'(1220mm)・8'(2440mm)となります。</u> | | |
| 外部ドア用ヒンジ | 127×102-〇〇 (*〇〇:色) | 6 枚 |
| 外部ドア用アストラガル | MHAST04 | 1 本 |
| ボトムウェザーストリップ 3' | ※オプション | (2) 本 |
| フランス落し | US-3/US-5/シルバー/ブラック/GB | 2 個 |
| | 2X4用木製(ヘムロック)枠セット | ¥111,400 |
| | 2X6用木製(ヘムロック)枠セット | ¥133,200 |
| | 樹脂プロフレーム(ペイント用)枠セット | ¥146,200 |
| | 樹脂プロフレーム(ステイン用)枠セット | ¥149,500 |
| ※ドアガード | ※オプション | ¥17,500 |
| 外部ドア 吊込加工/ノックダウン加工 | ダブル親子ドア(子=OPEN) *主開閉側吊元:LH/RH | ¥45,000 |

※ハンドルセットは含まれておりません。別途、P26～お選びください。

外部ドアパーツ表(親子ドア(子=FIX))

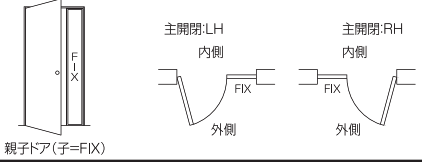
| 内容・仕様 | | 数量 | 単位 |
|--|---------------------------|----------|----|
| 外部ドア枠 7' | 木製枠/樹脂プロフレーム枠 | 5 | 本 |
| ボトムシル 6' | BTSL-6' | 1 | 本 |
| *ボトムシルエクステンダー 6'(延長用沓摺) | BTSLE-6' | 1* | 本 |
| <u>*2X6用ヘムロック枠を使用の場合、必要となります。</u> | | | |
| ウェザーストリップ 7' | EBD-7 | 5 | 本 |
| ブリックモールド 7' | 木製額縁/**樹脂プロフレーム額縁 | 3 | 本 |
| <u>**樹脂プロフレーム額縁は、8'(2440mm)となります。</u> | | | |
| 外部ドア用ヒンジ | 127×102-〇〇 (*〇〇:色) | 3 | 枚 |
| ボトムウェザーストリップ 3' | ※オプション | (2) | 本 |
|  <p>親子ドア(子=FIX)</p> | 2X4用木製(ヘムロック)枠セット | ¥97,300 | |
| | 2X6用木製(ヘムロック)枠セット | ¥123,900 | |
| | 樹脂プロフレーム(ペイント用)枠セット | ¥152,900 | |
| | 樹脂プロフレーム(ステイン用)枠セット | ¥156,200 | |
| ※ドアガード | ※オプション | ¥17,500 | |
| 外部ドア 吊込加工/ノックダウン加工 | 親子ドア(子=FIX) *主開閉側吊元:LH/RH | ¥42,000 | |

※ハンドルセットは含まれておりません。別途、P26～お選びください。

外部ドアパーツ表(子親子ドア(子=OPEN))

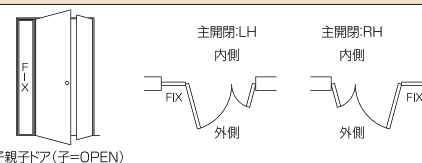
| 内容・仕様 | | 数量 | 単位 |
|--|-----------------------------|----------|----|
| 外部ドア枠 7' | 木製枠/樹脂プロフレーム枠 | 5 | 本 |
| ボトムシル 6' | BTSL-6' | 1 | 本 |
| *ボトムシルエクステンダー 6'(延長用沓摺) | BTSLE-6' | 1* | 本 |
| <u>*2X6用ヘムロック枠を使用の場合、必要となります。</u> | | | |
| ウェザーストリップ 7' | EBD-7 | 6 | 本 |
| ブリックモールド 7' | 木製額縁/**プロフレーム(樹脂)額縁 | 3 | 本 |
| <u>**樹脂プロフレーム額縁は、4'(1220mm)・8'(2440mm)となります。</u> | | | |
| 外部ドア用ヒンジ | 127×102-〇〇 (*〇〇:色) | 6 | 枚 |
| 外部ドア用アストラガル | MHAST04 | 1 | 本 |
| ボトムウェザーストリップ 3' | ※オプション | (2) | 本 |
| フランス落し | US-3/US-5/シルバー/ブラック/GB | 2 | 個 |
|  <p>子親子ドア(子=OPEN)</p> | 2X4用木製(ヘムロック)枠セット | ¥129,400 | |
| | 2X6用木製(ヘムロック)枠セット | ¥156,000 | |
| | 樹脂プロフレーム(ペイント用)枠セット | ¥185,000 | |
| | 樹脂プロフレーム(ステイン用)枠セット | ¥188,300 | |
| ※ドアガード | ※オプション | ¥17,500 | |
| 外部ドア 吊込加工/ノックダウン加工 | 子親子ドア(子=OPEN) *主開閉側吊元:LH/RH | ¥67,500 | |

※ハンドルセットは含まれておりません。別途、P26～お選びください。

外部用ドアパーツ

外部ドアパーツ表〔親子ドア(子=FIX)〕

| 内容・仕様 | | 数量 | 単位 |
|---|---------------------------|----------|----|
| 外部ドア枠 7' | 木製枠/樹脂プロフレーム枠 | 7 | 本 |
| ボトムシル 6' | BTSL-6' | 1 | 本 |
| *ボトムシルエクステンダー 6'(延長用沓摺) | BTSLE-6' | 1* | 本 |
| <u>*2X6用ヘムロック枠を使用の場合、必要となります。</u> | | | |
| ウェザーストリップ 7' | EBD-7 | 7 | 本 |
| ブリックモールド 7' | 木製額縁/**樹脂プロフレーム額縁 | 3 | 本 |
| <u>**プロフレーム(樹脂)額縁は、8'(2440mm)となります。</u> | | | |
| 外部ドア用ヒンジ | 127×102-〇〇 (*〇〇:色) | 3 | 枚 |
| ボトムウェザーストリップ 3' | ※オプション | (2) | 本 |
|  <p>親子ドア(子=FIX)</p> | 2X4用木製(ヘムロック)枠セット | ¥115,300 | |
| | 2X6用木製(ヘムロック)枠セット | ¥146,700 | |
| | 樹脂プロフレーム(ペイント用)枠セット | ¥191,700 | |
| | 樹脂プロフレーム(ステイン用)枠セット | ¥195,000 | |
| ※ドアガード | ※オプション | ¥17,500 | |
| 外部ドア 吊込加工/ノックダウン加工 | 親子ドア(子=FIX) *主開閉側吊元:LH/RH | ¥60,000 | |

※ハンドルセットは含まれておりません。別途、P26～お選びください。

加工費

※加工納期:14営業日

| 内容・仕様 | | |
|--------------------|--------------|-------------|
| 外部ドア 吊込加工/ノックダウン加工 | シングルドア | ¥21,500/セット |
| 外部ドア 吊込加工/ノックダウン加工 | ダブルドア | ¥45,000/セット |
| 外部ドア 吊込加工/ノックダウン加工 | 親子ドア(子=OPEN) | ¥45,000/セット |
| 外部ドア 吊込加工/ノックダウン加工 | 親子ドア(子=FIX) | ¥42,000/セット |
| 外部ドア 吊込加工/ノックダウン加工 | 親子ドア(子=OPEN) | ¥67,500/セット |
| 外部ドア 吊込加工/ノックダウン加工 | 親子ドア(子=FIX) | ¥60,000/セット |

〈ご注意〉

- 上記価格には、ハンドルセット・内部側ケーシング・ドア本体は含まれておりません。別途お選びください。
- 外部用ヒンジの色をご指定ください。
- ドア加工の際、吊元を御指定ください。
- 各詳細につきましては、弊社担当者までお問い合わせください

ドア吊元表

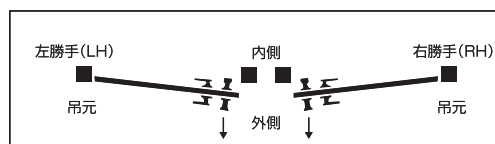

内装ドア／シェイカーシリーズ【無加工】

米松(ダグラスファー) 無加工・無塗装パネル



F720

| | |
|----------------|---------|
| 2/0 (610×2032) | ¥46,000 |
| 2/2 (661×2032) | ¥47,000 |
| 2/4 (711×2032) | ¥47,000 |
| 2/6 (762×2032) | ¥47,000 |
| 2/8 (813×2032) | ¥47,000 |



F782

| | |
|----------------|---------|
| 2/0 (610×2032) | ¥46,000 |
| 2/2 (661×2032) | ¥48,000 |
| 2/4 (711×2032) | ¥48,000 |
| 2/6 (762×2032) | ¥48,000 |
| 2/8 (813×2032) | ¥48,000 |



F760

| | |
|----------------|---------|
| 2/0 (610×2032) | — |
| 2/2 (661×2032) | ¥47,000 |
| 2/4 (711×2032) | ¥47,000 |
| 2/6 (762×2032) | ¥47,000 |
| 2/8 (813×2032) | ¥47,000 |



F760LM (リストラLM)

| | |
|----------------|---------|
| 2/0 (610×2032) | — |
| 2/2 (661×2032) | ¥68,000 |
| 2/4 (711×2032) | ¥68,000 |
| 2/6 (762×2032) | ¥68,000 |
| 2/8 (813×2032) | ¥68,000 |



F720-1 ●● デザインガラス

| | |
|----------------|---------|
| 2/0 (610×2032) | ¥56,000 |
| 2/2 (661×2032) | ¥58,000 |
| 2/4 (711×2032) | ¥58,000 |
| 2/6 (762×2032) | ¥58,000 |
| 2/8 (813×2032) | ¥58,000 |



F720-2 ●● デザインガラス

| | |
|----------------|---------|
| 2/0 (610×2032) | ¥64,000 |
| 2/2 (661×2032) | ¥66,000 |
| 2/4 (711×2032) | ¥66,000 |
| 2/6 (762×2032) | ¥66,000 |
| 2/8 (813×2032) | ¥66,000 |

<ガラスデザイン>



AR-アブストラクト



LB-ライト・ブルー

●●品番の末尾にAR・LBをつけてください。

内装ドア／シェイカーシリーズ【無加工】

米松(ダグラスファー) 無加工・無塗装パネル



F782-1 ●● デザインガラス

| | |
|----------------|---------|
| 2/0 (610×2032) | ¥57,000 |
| 2/2 (661×2032) | ¥59,000 |
| 2/4 (711×2032) | ¥59,000 |
| 2/6 (762×2032) | ¥59,000 |
| 2/8 (813×2032) | ¥59,000 |



F782-2 ●● デザインガラス

| | |
|----------------|---------|
| 2/0 (610×2032) | ¥65,000 |
| 2/2 (661×2032) | ¥67,000 |
| 2/4 (711×2032) | ¥67,000 |
| 2/6 (762×2032) | ¥67,000 |
| 2/8 (813×2032) | ¥67,000 |

<ガラスデザイン>



AR-アブストラクト



LB-ライト・ブルー

●●品番の末尾にAR・LBをつけてください。

<ガラスデザイン>



F182 透明ガラス

| | |
|----------------|---------|
| 2/4 (711×2032) | ¥69,000 |
| 2/6 (762×2032) | ¥69,000 |
| 2/8 (813×2032) | ¥69,000 |
| ガラス無し | ¥58,000 |

F182 ●● デザインガラス

| | |
|----------------|---------|
| 2/4 (711×2032) | ¥84,000 |
| 2/6 (762×2032) | ¥84,000 |
| 2/8 (813×2032) | ¥84,000 |

●●品番の末尾にLM・AK・CCをつけてください。



LM-リストラルM



AK-アルトドイッチェK



CC-キャセドラル・クリアー

内装ドア/クラシックシリーズ【無加工】

米松(ダグラスファー) 無加工・無塗装パネル



F66

| | |
|----------------|---------|
| 2/0 (610×2032) | ¥46,000 |
| 2/2 (661×2032) | ¥47,000 |
| 2/4 (711×2032) | ¥47,000 |
| 2/6 (762×2032) | ¥47,000 |
| 2/8 (813×2032) | ¥47,000 |



F44

| | |
|----------------|---------|
| 2/0 (610×2032) | ¥46,000 |
| 2/2 (661×2032) | ¥47,000 |
| 2/4 (711×2032) | ¥47,000 |
| 2/6 (762×2032) | ¥47,000 |
| 2/8 (813×2032) | ¥47,000 |



F266 透明ガラス

| | |
|----------------|---------|
| 2/0 (610×2032) | ¥66,000 |
| 2/2 (661×2032) | ¥68,000 |
| 2/4 (711×2032) | ¥68,000 |
| 2/6 (762×2032) | ¥68,000 |
| 2/8 (813×2032) | ¥68,000 |



F1212

| | |
|----------------|---------|
| 2/4 (711×2032) | ¥61,000 |
| 2/6 (762×2032) | ¥61,000 |
| 2/8 (813×2032) | ¥61,000 |



F88405

| | |
|----------------|----------|
| 2/6 (762×2032) | ¥198,000 |
| 2/8 (813×2032) | ¥198,000 |

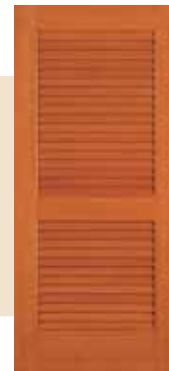

2016年 発売予定

F1210

| | |
|----------------|---------|
| 2/4 (711×2032) | ¥61,000 |
| 2/6 (762×2032) | ¥61,000 |
| 2/8 (813×2032) | ¥61,000 |



F944 透明ガラス

| | |
|----------------|---------|
| 2/4 (711×2032) | ¥67,000 |
| 2/6 (762×2032) | ¥67,000 |
| 2/8 (813×2032) | ¥67,000 |



F1501 透明ガラス

| | |
|----------------|---------|
| 2/6 (762×2032) | ¥74,000 |
| 2/8 (813×2032) | ¥74,000 |

内装ドア/クラシックシリーズ【無加工】

米松(ダグラスファー) 無加工・無塗装パネル



F1662●● デザインガラス

| | |
|---------------|---------|
| 2/4(711×2032) | ¥88,000 |
| 2/6(762×2032) | ¥88,000 |
| 2/8(813×2032) | ¥88,000 |
| ガラス無し | ¥70,000 |

F1662 透明ガラス

| | |
|---------------|---------|
| 2/4(711×2032) | ¥78,000 |
| 2/6(762×2032) | ¥78,000 |
| 2/8(813×2032) | ¥78,000 |



F266●● デザインガラス

| | |
|----------------|---------|
| 2/0 (610×2032) | ¥69,000 |
| 2/2 (661×2032) | ¥71,000 |
| 2/4 (711×2032) | ¥71,000 |
| 2/6 (762×2032) | ¥71,000 |
| 2/8 (813×2032) | ¥71,000 |
| ガラス無し | ¥65,000 |



F944●● デザインガラス

| | |
|----------------|---------|
| 2/4 (711×2032) | ¥97,000 |
| 2/6 (762×2032) | ¥97,000 |
| 2/8 (813×2032) | ¥97,000 |
| ガラス無し | ¥65,000 |



F144●● デザインガラス

| | |
|----------------|---------|
| 2/4 (711×2032) | ¥86,000 |
| 2/6 (762×2032) | ¥86,000 |
| 2/8 (813×2032) | ¥86,000 |
| ガラス無し | ¥72,000 |

F144 透明ガラス

| | |
|----------------|---------|
| 2/4 (711×2032) | ¥74,000 |
| 2/6 (762×2032) | ¥74,000 |
| 2/8 (813×2032) | ¥74,000 |

<ガラスデザイン>



LM-リストラLM



AK-アルトドイッチェK



CC-キャセドラル・クリアー

●●品番の末尾にLM・AK・CCをつけてください。

折戸【フルルーバー・ハーフルルーバーパネル】

※上下レール・ピボット金物セットは、ドア本体価格に含まれております。



F1423J フルルーバー

2枚扉

| | |
|-----------|---------|
| 2/0 (598) | ¥59,000 |
| 2/6 (753) | ¥62,000 |
| 3/0 (900) | ¥65,000 |

4枚扉

| | |
|------------|----------|
| 4/0 (1199) | ¥118,000 |
| 5/0 (1509) | ¥124,000 |
| 6/0 (1803) | ¥130,000 |

1枚扉(無加工パネル)

| | |
|-----------|---------|
| 1/0 (299) | ¥32,000 |
| 1/3 (375) | ¥32,000 |

※開き用として使用



F1424J ハーフルーバー

2枚扉

| | |
|-----------|---------|
| 2/0 (598) | ¥59,000 |
| 2/6 (753) | ¥62,000 |
| 3/0 (900) | ¥65,000 |

4枚扉

| | |
|------------|----------|
| 4/0 (1199) | ¥118,000 |
| 5/0 (1509) | ¥124,000 |
| 6/0 (1803) | ¥130,000 |

1枚扉(無加工パネル)

| | |
|-----------|---------|
| 1/0 (299) | ¥32,000 |
| 1/3 (375) | ¥32,000 |

※開き用として使用

折戸【レイズドパネル】

※上下レール・ピボット金物セットは、ドア本体価格に含まれております。



F43 レイズドパネル

2枚扉

| | |
|-----------|---------|
| 2/0 (598) | ¥64,000 |
| 2/6 (753) | ¥65,000 |
| 3/0 (900) | ¥66,000 |

4枚扉

| | |
|------------|----------|
| 4/0 (1199) | ¥128,000 |
| 5/0 (1509) | ¥130,000 |
| 6/0 (1803) | ¥132,000 |

1枚扉(無加工パネル)

| | |
|-----------|---------|
| 1/0 (299) | ¥34,000 |
| 1/3 (375) | ¥34,000 |

※開き用として使用



F63 レイズドパネル

2枚扉

| | |
|-----------|---------|
| 2/0 (598) | ¥64,000 |
| 2/6 (753) | ¥65,000 |
| 3/0 (900) | ¥66,000 |

4枚扉

| | |
|------------|----------|
| 4/0 (1199) | ¥128,000 |
| 5/0 (1509) | ¥130,000 |
| 6/0 (1803) | ¥132,000 |

1枚扉(無加工パネル)

| | |
|-----------|---------|
| 1/0 (299) | ¥34,000 |
| 1/3 (375) | ¥34,000 |

※開き用として使用

折戸【フラットパネル】

※上下レール・ピボット金物セットは、ドア本体価格に含まれております。



F701J フラットパネル

2枚扉

| | |
|-----------|---------|
| 2/0 (598) | ¥71,000 |
| 2/6 (753) | ¥72,000 |
| 3/0 (900) | ¥73,000 |

4枚扉

| | |
|------------|----------|
| 4/0 (1199) | ¥142,000 |
| 5/0 (1509) | ¥144,000 |
| 6/0 (1803) | ¥146,000 |

1枚扉(無加工パネル)

| | |
|-----------|---------|
| 1/0 (299) | ¥34,000 |
| 1/3 (375) | ¥34,000 |

※開き用として使用



F702J フラットパネル

2枚扉

| | |
|-----------|---------|
| 2/0 (598) | ¥75,000 |
| 2/6 (753) | ¥76,000 |
| 3/0 (900) | ¥77,000 |

4枚扉

| | |
|------------|----------|
| 4/0 (1199) | ¥150,000 |
| 5/0 (1509) | ¥152,000 |
| 6/0 (1803) | ¥154,000 |

1枚扉(無加工パネル)

| | |
|-----------|---------|
| 1/0 (299) | ¥34,000 |
| 1/3 (375) | ¥34,000 |

※開き用として使用

【開き戸】

シングルドア

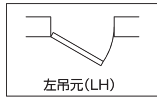

左吊元(LH)

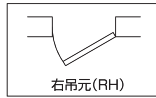

右吊元(RH)

ダブルドア・親子ドア

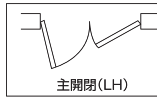

主開閉(LH)

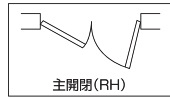

主開閉(RH)

材質・仕上/ヘムロック無塗装

【在庫品】

内部ドア枠 2×4用 在来用 ドア枠

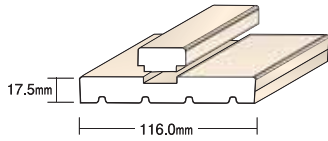

2×4用内部ドア枠
EG175
ℓ=3'-965^{mm} ¥3,500
7'-2135^{mm} ¥7,000

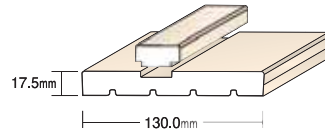

在来用内部ドア枠
EG175Z
ℓ=3'-965^{mm} ¥4,400
7'-2135^{mm} ¥8,800

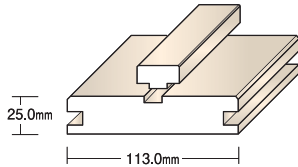

差込型内部ドア枠
RC103-09 ℓ=965^{mm} ¥4,900
RC103-21 ℓ=2095^{mm} ¥9,800

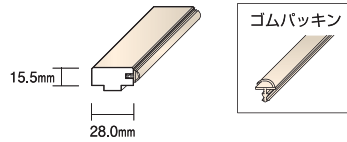

戸当(パッキン付き) RC061T-21
ℓ=2095^{mm} ¥2,500
※差込型内部ドア枠用

【引戸】



片引戸用枠

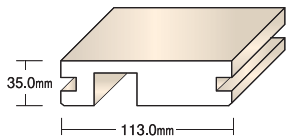

片引き戸用上部枠
RC301-18
ℓ=1830^{mm} ¥9,200

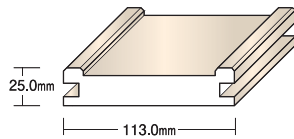

※上部欠込み加工済
引き戸用縦枠(左右兼用)
RC302-22
ℓ=2200^{mm} ¥9,700

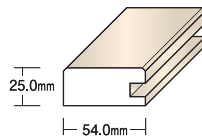

片引き戸用 中方立
RC303-22
ℓ=2200^{mm} ¥4,700

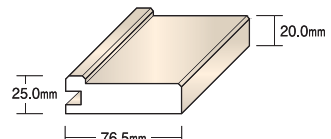

片引き戸用 戸当
RC304-22
ℓ=2200^{mm} ¥6,000

引違戸用枠

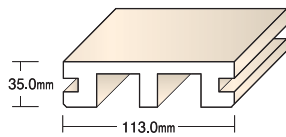

引違い戸用上部枠
RC501-18
ℓ=1830^{mm} ¥9,200

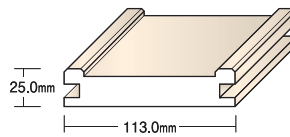

※上部欠込み加工済
引き戸用 縦枠(左右兼用)
RC302-22
ℓ=2200^{mm} ¥9,700

2本引込戸用枠

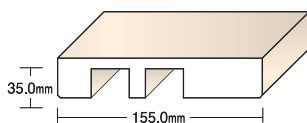

2本引込み戸用 上部枠
RC401-26
ℓ=2630^{mm} ¥14,900

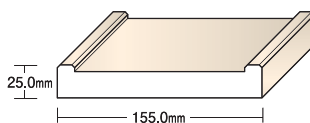

2本引込み戸用 縦枠
RC402-22
ℓ=2200^{mm} ¥12,500

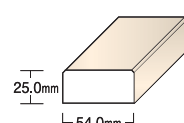

2本引込み戸用 中方立
RC403-22
ℓ=2200^{mm} ¥4,700

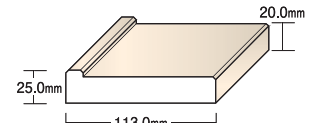

2本引込み戸用 戸当
RC404-22
ℓ=2200^{mm} ¥9,000

【折戸】



折戸用枠

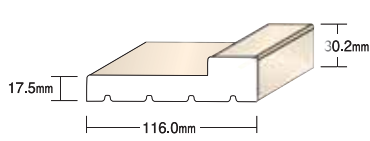

2×4・在来用折戸L型枠 EG3436
 ℓ=3'-965^{mm} ¥3,300
 7'-2135^{mm} ¥6,600

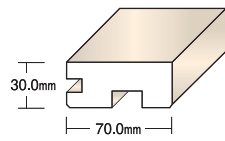

差込型折戸用上部枠 RC201-19
 ℓ=1900^{mm} ¥6,600

折戸用上レール (別途)

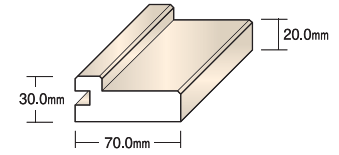
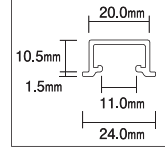

差込型折戸用縦枠 RC202-21 L/R
 ℓ=2150^{mm} ¥6,800

L型ケーシング 額縁タイプ

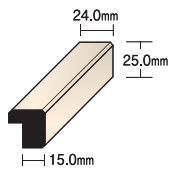

縦用
 RC009-21
 L=2150mm
 ¥2,600/本

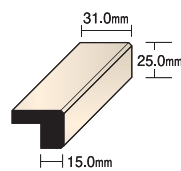

縦用
 RC016-21
 L=2150mm
 ¥3,100/本

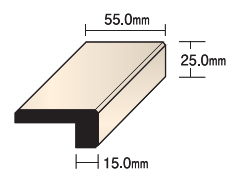

縦用
 RC040-21
 L=2150mm
 ¥5,000/本

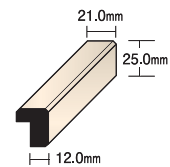

横用
 RC109-21
 L=2150mm
 ¥2,400/本

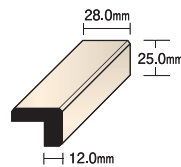

横用
 RC116-21
 L=2150mm
 ¥3,000/本

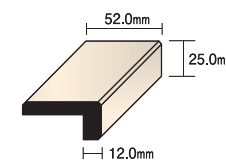

横用
 RC140-21
 L=2150mm
 ¥4,800/本

●額縁説明

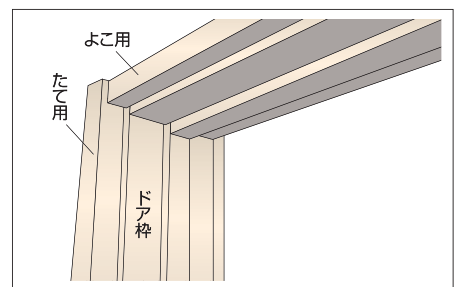
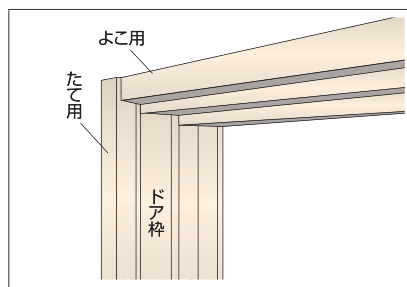

●芯納め

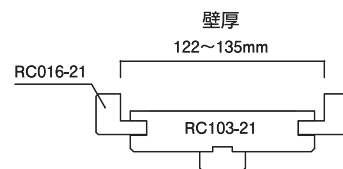
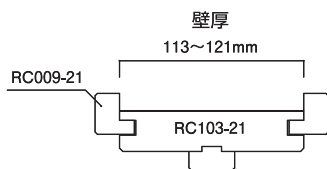

※122~124mmはカットして調節してください。

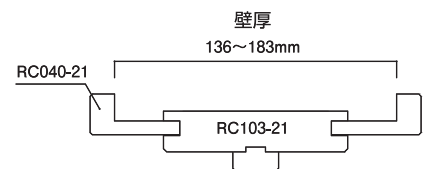

※136~172mmはカットして調節してください。

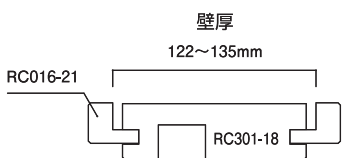
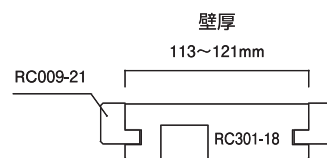

※122~124mmはカットして調節してください

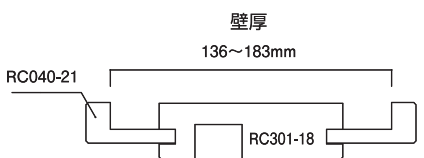

※136~172mmはカットして調節してください

無目枠

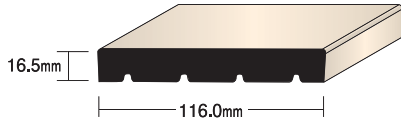

2×4用平枠 EG3430
 ℓ = 3'-965 ㎜ ¥2,700
 7'-2135 ㎜ ¥5,400

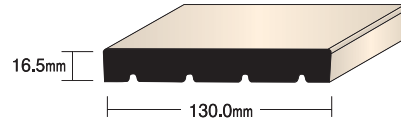

在来用平枠 EG3430Z
 ℓ = 3'-965 ㎜ ¥2,900
 7'-2135 ㎜ ¥5,800

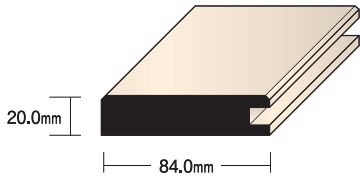

サッシ枠 RC601-39
 ℓ = 3900 ㎜ ¥7,700

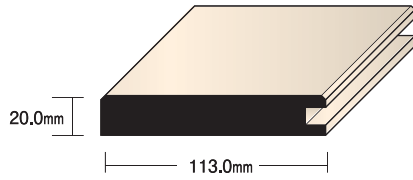

サッシ枠 RC602-39
 ℓ = 3900 ㎜ ¥10,400

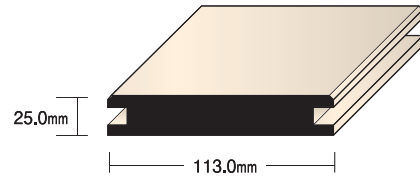

無目枠 RC104-21
 ℓ = 2095 ㎜ ¥7,800

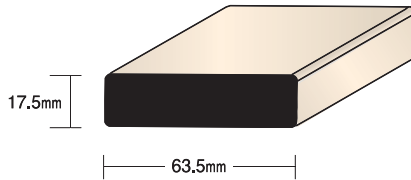

S4Sボード HV1X3
 ℓ = 12'-3660 ㎜ ¥3,800

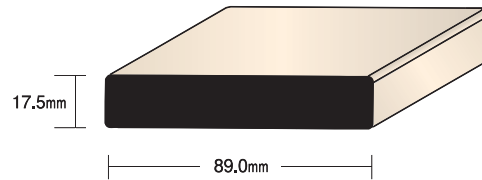

S4Sボード HV1X4
 ℓ = 12'-3660 ㎜ ¥5,500

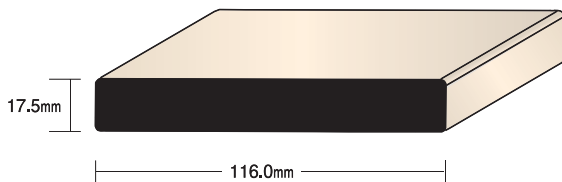

S4Sボード HV1X5
 ℓ = 12'-3660 ㎜ ¥7,800

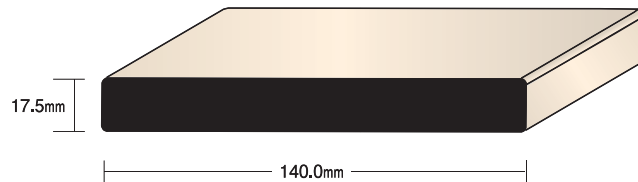

S4Sボード HV1X6
 ℓ = 12'-3660 ㎜ ¥9,800

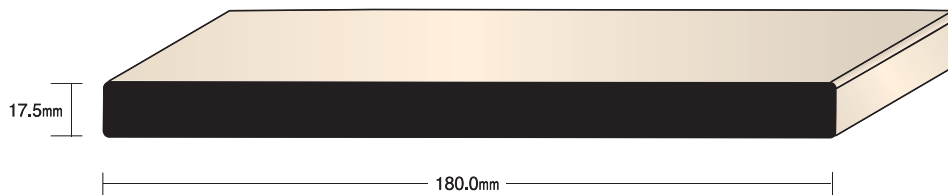

S4Sボード HV1X8
 ℓ = 10'-3050 ㎜ ¥11,800

3方向調整ヒンジ(右吊用/左吊用)



ゴールド シルバー アンバー
各¥4,000/セット(2枚)

角ヒンジ(102×102)

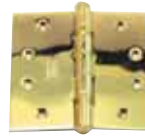

HN-102(102×102mm)
各¥3,200/枚
US-3・US-5・シルバー・ブラック・GB

ドアパーツ



調整ストライク
シルバー
¥1,520/ケ

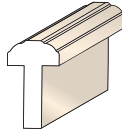

内部ドア用
アストラガル
(ヘムロック)
・35mm用
¥8,000/本
・45mm用
¥11,200/本



フランス落し
各¥2,600/ケ
US-3 US-5
(US-3、US-5、シルバー、ブラック、GB)



マグネット戸当たり
アンバー色
¥1,600/セット
※アンダーカット
10mmまで対応

レバーハンドル(小判座)



空錠
¥10,000/セット

ゴールド/Nレバー-TX-B602BGTS
シルバー/Nレバー-TX-B602BWBS
ブラック/Nレバー-TX-B602NBS



表示錠
¥11,500/セット

ゴールド/Nレバー-TX-B642BGTS
シルバー/Nレバー-TX-B642BWBS
ブラック/Nレバー-TX-B642NBS



間仕切錠
¥11,500/セット

ゴールド/Nレバー-TX-B612BGTS
シルバー/Nレバー-TX-B612BWBS
ブラック/Nレバー-TX-B612NBS



シリンダー錠
¥14,200/セット

ゴールド/Nレバー-TX-B622BGTS
シルバー/Nレバー-TX-B622BWBS
ブラック/Nレバー-TX-B622NBS

引手

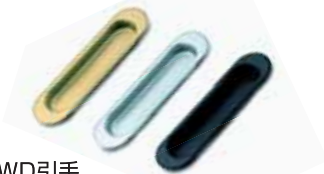

引手・WD引手
(SG、シルバー、ブラック) 各¥2,200/セット



引戸錠 TKS51-FT3-C
(SG、シルバー、ブラック) 各¥5,600/セット

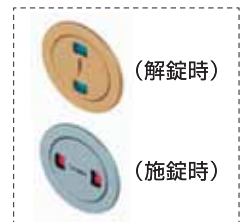

ポケットドアスクエアラッチ
・空錠 US-3 ¥3,600/ケ US-5 ¥5,700/ケ
・間仕切錠 US-3 ¥4,500/ケ US-5 ¥6,200/ケ



ポケットドアラウンドラッチ
・空錠 各¥6,800/ケ
・間仕切錠 各¥7,600/ケ



引戸錠用
2方向調整
ストライク
シルバー
(前後上下調整付)
¥1,700/個

引戸用レール金物

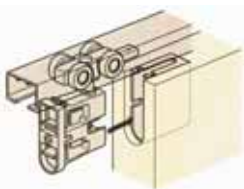

ソフトクローズ機構付上吊引戸用レールセット
(2way仕様)
RDT-001HR2W(35mm厚ドア用) ¥21,000/セット
※引戸は2セット必要となります。



上吊2本引込戸用連動金物セット
RDT-222HR ¥34,200/セット
※ドア重なり=105mm必要となります



ポケットドア
フレームセット
¥29,000/セット

折戸ツマミ

折戸本体には、
木製ツマミが含まれておりますが、
オプションでお選びいただけます。



折戸ツマミ
各色 ¥1,800/個

折戸ハンドル



サテンニッケル(SN)

折戸ハンドル B02419-●●(●●:色)
各色 ¥1,400/個

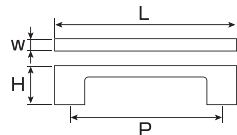

寸法表(mm)

| サイズ(P) | L | W | H |
|--------|-----|---|----|
| 96ミリ | 125 | 9 | 28 |



クローム(BC) 鏡面ニッケル(NI) 黒ニッケル(BNK)

折戸用金物セット



折戸用金物パック
2ドア用(2/0、2/6、3/0) ¥2,200/袋
4ドア用(4/0、5/0、6/0) ¥4,400/袋

折戸用上レール
2/0、2/6、3/0 上レール ¥1,500/本
4/0、5/0、6/0 上レール ¥2,800/本

折戸用下レール
2/0、2/6、3/0 下レール ¥1,600/本
4/0、5/0、6/0 下レール ¥3,400/本

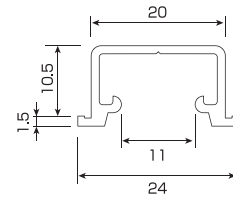

折戸用上レール

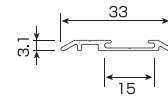

折戸用下レール

両開き用金物・片開き用金物・折戸+1枚扉用金物



[片開き用]
マグネットキャッチ
(Sサイズ)
ブラウン色 ¥450/個



[両開き用]
マグネットキャッチ
(Wサイズ)
ブラウン色 ¥800/個



中抜き丁番
ブラウン色 ¥1,100/枚

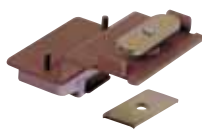

[折戸+1枚扉用]
開き戸用キャッチ
HD-100
ブラウン色 ¥2,800/個

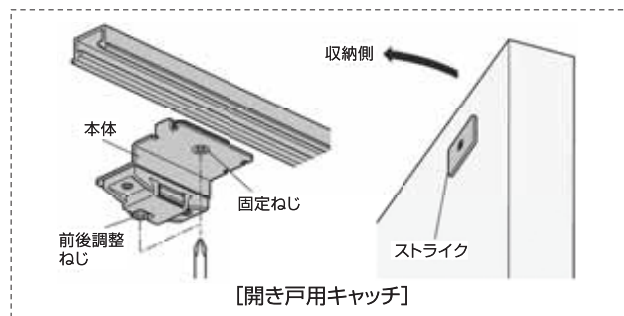

内部ドアパーツ(開き戸)

内部ドアパーツセット表(シングルドア)

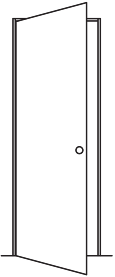
| | | |
|---|---|--------------|
|  | 2X4用内部ドア枠・調整ヒンジセット(EG175-7'×2本、3'×1本・調整ヒンジ×1セット) | ¥21,500 /セット |
| | 2X4用内部ドア枠・角ヒンジセット(EG175-7'×2本、3'×1本・角ヒンジ×3枚) | ¥27,100 /セット |
| | 在来用内部ドア枠・調整ヒンジセット(EG175Z-7'×2本、3'×1本・調整ヒンジ×1セット) | ¥26,000 /セット |
| | 在来用内部ドア枠・角ヒンジセット(EG175Z-7'×2本、3'×1本・角ヒンジ×3枚) | ¥31,600 /セット |
| | 差込型内部ドア枠・調整ヒンジセット(RC103-21×2本、RC103-09×1本・調整ヒンジ×1セット) | ¥28,500 /セット |
| | 差込型内部ドア枠・角ヒンジセット(RC103-21×2本、RC103-09×1本・角ヒンジ×3枚) | ¥34,100 /セット |
| | 内部ドア吊込/ノックダウン加工費 シングル(吊元(LH/RH)を御指定ください) | ¥11,500 /セット |
| | *ハンドル・ノブセットをお選びください。 | ※別途 |
| | *ケーシングセットをお選びください。 | ※別途 |

内部ドアパーツセット表(ダブルドア・親子ドア(子=OPEN))

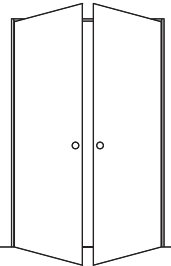
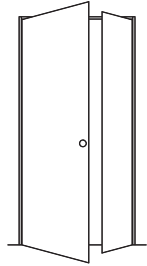
| | | |
|---|--|--------------|
|   | 2X4用内部ドア枠・調整ヒンジセット (EG175-7'×3本・調整ヒンジ2セット・内部ドア用アストラガル×1本・フランス落し×2個) | ¥42,200 /セット |
| | 2X4用内部ドア枠・角ヒンジセット (EG175-7'×3本・角ヒンジ6枚・内部ドア用アストラガル×1本・フランス落し×2個) | ¥53,400 /セット |
| | 在来用内部ドア枠・調整ヒンジセット (EG175Z-7'×3本・調整ヒンジ2セット・内部ドア用アストラガル×1本・フランス落し×2個) | ¥47,600 /セット |
| | 在来用内部ドア枠・角ヒンジセット (EG175Z-7'×3本・角ヒンジ6枚・内部ドア用アストラガル×1本・フランス落し×2個) | ¥58,800 /セット |
| | 差込型内部ドア枠・調整ヒンジセット (RC103-21×3本・調整ヒンジ2セット・内部ドア用アストラガル×1本・フランス落し×2個) | ¥50,600 /セット |
| | 差込型内部ドア枠・角ヒンジセット (RC103-21×3本・角ヒンジ6枚・内部ドア用アストラガル×1本・フランス落し×2個) | ¥61,800 /セット |
| | 内部ドア吊込/ノックダウン加工費 ダブルドア・親子ドア(子=OPEN)(主開閉側吊元(LH/RH)を御指定ください) | ¥20,500 /セット |
| | *ハンドル・ノブセットをお選びください。 | ※別途 |
| | *ケーシングセットをお選びください。 | ※別途 |

| | | |
|---------|-------------------------------------|--------------|
| 内部ドア加工費 | 内部ドア吊込/ノックダウン加工費 シングルドア | ¥11,500 /セット |
| | 内部ドア吊込/ノックダウン加工費 ダブルドア・親子ドア(子=OPEN) | ¥20,500 /セット |

〈ご注意〉

- 内部用ヒンジの色、左右吊元を御指定下さい。
- ケーシングをお選びください。(P18、P36)
- 各詳細につきましては、弊社担当者までお問い合わせください

ドア吊元表

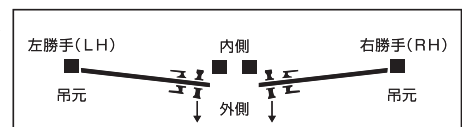

内部ドアパーツ(引き戸)

内部ドアパーツ表(片引戸)

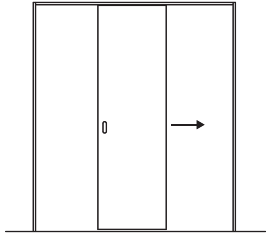
| | | |
|---|---|-------------|
|  | 片引戸用枠・レール金物セット (RC301-18×1本・RC302-22×1本・RC303-22×1本・RC304-22×1本 RDT-001HR2W×1セット) | ¥50,600/セット |
| | 引戸加工(引手・戸車・振止加工) ※ドア本体のみの加工になります。 | ¥13,000/セット |
| | *引手をお選びください。 | ※別途 |
| | *ケーシングセットをお選びください。 | ※別途 |

内部ドアパーツ表(引違戸)

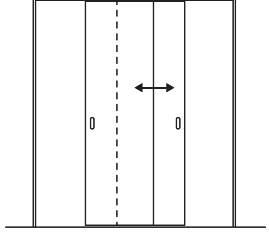
| | | |
|---|--|-------------|
|  | 引違戸用枠・レール金物セット (RC501-18×1本・RC302-22×2本・RDT-001HR2W×2セット) | ¥70,600/セット |
| | 引戸加工(引手・戸車・振止加工) ※ドア本体のみの加工になります。 (¥13,000/枚×2枚) | ¥26,000/セット |
| | *引手をお選びください。 | ※別途 |
| | *ケーシングセットをお選びください。 | ※別途 |

内部ドアパーツ表(2本引込戸)

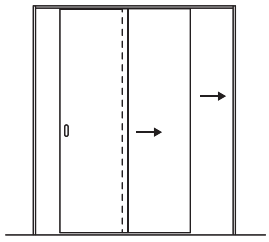
| | | |
|---|---|-------------|
|  | 2本引込戸用枠・レール金物セット (RC401-26×1本・RC402-22×1本・RC403-22×1本・RC404-22×1本 RDT-222HR×1セット) | ¥75,300/セット |
| | 引戸加工(引手・戸車・連動加工) ※ドア本体のみの加工になります。 (¥13,000/枚×2枚) | ¥26,000/セット |
| | *引手をお選びください。 | ※別途 |
| | *ケーシングセットをお選びください。 | ※別途 |

内部ドアパーツ表(ポケットドア)

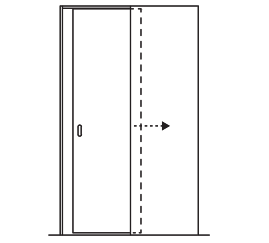
| | | |
|---|---|-------------|
|  | ポケットドア用枠フレームセット 2×4枠用 (EG3430-7'×2本・EG3430-3'×1本・ポケットドアフレームセット×1セット) | ¥42,500/セット |
| | 引手加工 ※ドア本体のみの加工になります。 | ¥4,500/セット |
| | *引手をお選びください。 | ※別途 |
| | *ケーシングセットをお選びください。 | ※別途 |

引戸加工費(ドア本体のみの加工になります)

| | |
|------------------|-----------|
| 引戸加工費(引手・戸車・振止め) | ¥13,000/枚 |
| ポケットドア・引手加工費 | ¥4,500/枚 |

〈ご注意〉

- 引手をお選びください。(P20)
- ケーシングをお選びください。(P18、P36)
- 各詳細につきましては、弊社担当者までお問い合わせください

内部ドアパーツ(折戸)

内部ドアパーツ表(折戸)

※折戸用レール金物セットは折戸パネル本体価格に含まれております。

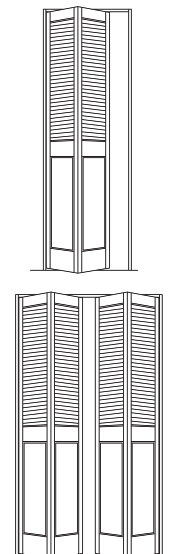
| | | |
|---|---|--------------|
|  | 2枚扉用折戸L型枠セット(2/0・2/6・3/0) [EG3436-7×2本, EG3436-3×1本] | ¥16,500 /セット |
| | 2枚扉用折戸差込型枠セット(2/0・2/6・3/0) [RC201-19×1本, RC202-21L×1本, RC202-21R×1本] | ¥20,200 /セット |
| | 4枚扉用折戸L型枠セット(4/0・5/0・6/0) [EG3436-7×3本] | ¥19,800 /セット |
| | 4枚扉用折戸差込型枠セット(4/0・5/0・6/0) [RC201-19×1本, RC202-21L×1本, RC202-21R×1本] | ¥20,200 /セット |
| | *ケーシングセットをお選びください。 | ※別途 |
| | *＜オプション＞ 折戸用ツマミ(US3/US5/US15/ブラック) ※標準セットの中には木製ツマミが含まれています。 | ¥1,800/個 |

内部ドアパーツ表(両開き戸)

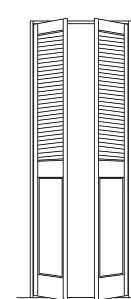
| | | |
|---|---|--------------|
|  | 両開き用2x4枠・金物セット(1/0・1/3) [EG175-7×2本, EG175-3×1本, 中抜き丁番×4枚 マネットキャッチWサイズ×1セット] | ¥22,700 /セット |
| | 両開き用在来枠・金物セット(1/0・1/3) [EG175Z-7×2本, EG175Z-3×1本, 中抜き丁番×4枚 マグネットキャッチWサイズ×1セット] | ¥27,200 /セット |
| | 両開き用差込型枠・金物セット(1/0・1/3) [RC103-21×2本, RC103-09×1本, 中抜き丁番×4枚 マグネットキャッチWサイズ×1セット] | ¥29,700 /セット |
| | *ケーシングセットをお選びください。 | ※別途 |
| | *＜オプション＞ 折戸用ツマミ(US3/US5/US15/ブラック) ※標準セットの中には木製ツマミが含まれています。 | ¥1,800/個 |

内部ドアパーツ表(2枚扉折戸+1枚扉)

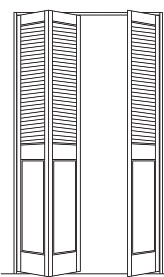
| | | |
|---|--|--------------|
|  | 2枚扉折戸+1枚扉用折戸L型枠セット(2/0・2/6・3/0+1/0・1/3) [EG3436-7×3本, キャッチHD-100×1セット] | ¥22,600 /セット |
| | 2枚扉折戸+1枚扉用折戸差込型枠セット(2/0・2/6・3/0+1/0・1/3) [RC201-19×1本, RC202-21L×1本, RC202-21R×1本 キャッチHD-100×1セット] | ¥23,000 /セット |
| | *ケーシングセットをお選びください。 | ※別途 |
| | *＜オプション＞ 折戸用ツマミ(US3/US5/US15/ブラック) ※標準セットの中には木製ツマミが含まれています。 | ¥1,800/個 |

＜ご注意＞

- ケーシングをお選びください。(P18、P36)
- 各詳細につきましては、弊社担当者までお問い合わせください